

# Informationsblatt

Verwaltungsgemeinschaft Margetshöchheim



Mitgliedsgemeinden  
Margetshöchheim und Erlabrunn



AUSGABE 05/2026

MAI

30/04/2026

**800 JAHRE**  
MARGETHÖCHHEIM  
1226-2026  
LEBENSZAUGEUG AN DIE ZEIT

# MARGETSHÖCHHEIMER GEJÖHBNIS

Historisches  
**THEATER**  
Mai 2026

FREITAG	SAMSTAG	SONNTAG	FREITAG	SAMSTAG	SONNTAG
08.05.2026	09.05.2026	10.05.2026	15.05.2026	16.05.2026	17.05.2026

 Tickets ab 18 Euro  
[www.mhh-gejoebnis.de](http://www.mhh-gejoebnis.de)

**Margarethenhalle  
Margetshöchheim**

Vorverkauf im Ort  
Bürgerbüro Margetshöchheim

Ein inklusives und partizipatives Theaterprojekt.  
Veranstaltet vom mainART Kulturverein e. V.  
und der Gemeinde Margetshöchheim.

 Mit freundlicher  
Unterstützung von:

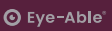
 Eye-Able®

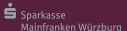
 Sparkasse  
Mainfranken Würzburg

**IMPRESSUM**

Das Infoblatt der Verwaltungsgemeinschaft Margetshöchheim erscheint monatlich jeweils am letzten Freitag des Monats und wird kostenlos an alle erreichbaren Haushalte des Verbreitungsgebietes verteilt.

**Herausgeber und Redaktion:** TYPO-Werkstatt, Iris Mende (v.i.S.d.P.)  
Am Haag 10, 97234 Reichenberg  
E-Mail: [margetshoechheim@typo-werkstatt.de](mailto:margetshoechheim@typo-werkstatt.de)  
im Auftrag der Verwaltungsgemeinschaft Margetshöchheim  
Grafik und Layout: Ronja Mende und Iris Mende

**Verantwortlich für den gemeindlichen Teil:**  
Gemeinde Margetshöchheim: Bürgermeister Waldemar Brohm  
Gemeinde Erlabrunn: Bürgermeister Thomas Benkert  
Verwaltungsgemeinschaft: Gemeinschaftsvorsitzender Waldemar Brohm

**Zu veröffentlichende Artikel** schicken Sie bitte per E-Mail als PDF-Datei ohne jegliche Formatierung direkt an die Redaktion.  
E-Mail: [margetshoechheim@typo-werkstatt.de](mailto:margetshoechheim@typo-werkstatt.de)  
Bitte Fotos, Grafiken und Texte mit Namensnennung der Urheberrechte. Die Redaktion behält sich Kürzungen vor.

**Gewerbliche Anzeigen und Anzeigengestaltung**  
Iris Mende, Tel. 0176 - 57 72 09 40, E-Mail: [anzeigen@typo-werkstatt.de](mailto:anzeigen@typo-werkstatt.de)

**Private Kleinanzeigen, Dank- und Familienanzeigen:**  
Gerne gestalten wir für Sie die Anzeigen. Bitte Auftrag formlos per E-Mail schicken an: Iris Mende, Tel. 0176- 57 72 09 40, E-Mail: [anzeigen@typo-werkstatt.de](mailto:anzeigen@typo-werkstatt.de)  
Private Anzeigen können auch, falls digital nicht möglich, direkt in der Verwaltungsgemeinschaft Margetshöchheim aufgegeben werden oder per Postversand an die Redaktion.

**Alle Informationen, Mediadaten und Erscheinungstermine**  
unter [www.typo-werkstatt.de](http://www.typo-werkstatt.de) oder unter [www.margetshoechheim.de/buergerservice-politik/services/infoblatt](http://www.margetshoechheim.de/buergerservice-politik/services/infoblatt)  
Exemplare der aktuellen Ausgabe liegen auch in den beiden Rathäusern aus.

**Das nächste Info-Blatt erscheint am:**  
**Freitag, 29. Mai**

**Redaktionsschluss:** Donnerstag, 14. Mai  
**Anzeigenschluss:** Mittwoch, 13. Mai

**Ansprechpartner der VGem Margetshöchheim und der Gemeinde Margetshöchheim**

- BÜRGERBÜRO:** Tel. 0931 / 468 62 -0  
[buergerbuerero@margetshoechheim.de](mailto:buergerbuerero@margetshoechheim.de) Fax 0931 / 468 62 -30
- BÜRGERMEISTER:** Tel. 0931 / 468 62 -25  
Lukas Götz  
[l.goetz@margetshoechheim.de](mailto:l.goetz@margetshoechheim.de)
- VORZIMMER:** Tel. 0931 / 468 62 -23  
Doris Wolf-Appel  
[vorzimmer@margetshoechheim.de](mailto:vorzimmer@margetshoechheim.de)
- BAUAMT, RECHT:** Tel. 0931 / 468 62 -22  
Marcel Holstein  
[m.holstein@margetshoechheim.de](mailto:m.holstein@margetshoechheim.de)
- TECHNISCHES BAUAMT:** Tel. 0931 / 468 62 -27  
Daniel Biermann  
[d.biermann@margetshoechheim.de](mailto:d.biermann@margetshoechheim.de)
- Tel. 0931 / 468 62 -28  
Nicole Scherbaum  
[n.scherbaum@margetshoechheim.de](mailto:n.scherbaum@margetshoechheim.de)
- Tel. 0931 / 468 62 -12  
Mona Wisniewski  
[m.wisniewski@margetshoechheim.de](mailto:m.wisniewski@margetshoechheim.de)
- Tel. 0931 / 468 62 -26  
Monika Oesterlein  
[m.oesterlein@margetshoechheim.de](mailto:m.oesterlein@margetshoechheim.de)
- KÄMMEREI:** Tel. 0931 / 468 62 -17  
Verena Stockmann  
[kaemmerei@margetshoechheim.de](mailto:kaemmerei@margetshoechheim.de)
- BÜRGERBÜRO / RED. INFOBLATT:** Tel. 0931 / 46 86 2 -14  
Elke Böhl  
[infoblatt@margetshoechheim.de](mailto:infoblatt@margetshoechheim.de)
- KASSE:** Tel. 0931 / 468 62 -18  
Monika Lohne  
[kasse@margetshoechheim.de](mailto:kasse@margetshoechheim.de)
- PERSONALABTEILUNG:** Tel. 0931 / 468 62 -21  
Linda Bläß  
[personalamt@margetshoechheim.de](mailto:personalamt@margetshoechheim.de)
- STEUERN:** Tel. 0931 / 468 62 -19  
Sebastian Felkl  
[s.felkl@margetshoechheim.de](mailto:s.felkl@margetshoechheim.de)
- EINWOHNERMELDEAMT / PASS- UND STANDESAMT / FRIEDHOFSWESEN:** Tel. 0931 / 468 62 -11  
Daniela Kiesel  
[d.kiesel@margetshoechheim.de](mailto:d.kiesel@margetshoechheim.de)
- Tel. 0931 / 468 62 -10  
Christiane Roos  
[c.roos@margetshoechheim.de](mailto:c.roos@margetshoechheim.de)
- Tel. 0931 / 468 62 -13  
Anja Haidt/ Tina Fleischmann  
[a.haidt@margetshoechheim.de](mailto:a.haidt@margetshoechheim.de)  
[t.fleischmann@margetshoechheim.de](mailto:t.fleischmann@margetshoechheim.de)
- gebühren Wasser/Kanal:** Tel. 0931 / 468 62 -20  
Meike Michler  
[m.michler@margetshoechheim.de](mailto:m.michler@margetshoechheim.de)

**Ansprechpartner der Gemeinde Erlabrunn**

- BÜRGERMEISTER:**  
Thomas Benkert  
[thomas.benkert@erlabrunn.bayern.de](mailto:thomas.benkert@erlabrunn.bayern.de)

<b>STÖRUNGSRUFNUMMERN der Gemeinden Margetshöchheim und Erlabrunn</b>	
<b>GEMEINDE MARGETSHÖCHHEIM</b>	
Trinkwasserversorgung	0800 / 4959697 *
Gasleitungsnetz	0931 / 361260 *
Strom- und Straßenbeleuchtungsnetz	0931 / 361231 *
Kanalleitungsnetz	0931 / 4686227
Telekom Telekommunikationsnetz	0800 / 3301000
Deutsche Glasfaser Telekommunikationsnetz	02861 / 890600
<b>GEMEINDE ERLABRUNN</b>	
Trinkwasserversorgung	0800 / 4959697 *
Gasleitungsnetz	0800 / 4959697 *
Strom- und Straßenbeleuchtungsnetz	0941 / 28003366
Kanalleitungsnetz	0931 / 4686227
Pyur/NefTV Telekommunikationsnetz	030 / 25777600
Deutsche Glasfaser Telekommunikationsnetz	02861 / 890600
*24h Störungshotline	

## VGem Margetshöchheim

Gemeinschaftsvorsitzender Waldemar Brohm  
Mainstraße 15, 97276 Margetshöchheim



☎ 0931 / 468 62 -0



### Geschäftszeiten Rathaus Margetshöchheim:

Montag bis Freitag 08:00 - 12:00 Uhr  
Donnerstag 14:00 - 18:00 Uhr  
Mainstraße 15, 97276 Margetshöchheim  
Informationen unter: [www.margetshoechheim.de](http://www.margetshoechheim.de)

### Geschäftszeiten Rathaus Erlabrunn:

Dienstag: 14:00 - 18:00 Uhr  
Tel. 09364 / 13 20  
Zellinger Straße 1, 97250 Erlabrunn  
Informationen unter: [www.weinort-erlabrunn.de](http://www.weinort-erlabrunn.de)

## Einwohnermeldeamt & Standesamt

**Margetshöchheim: 28.02.2026: 3.164**

Zuzüge: 10  
Wegzüge: 16  
Geburten: 1  
Eheschließungen: 1  
Sterbefälle: 4

**Stand am 31.03.2026: 3.155**

**Erlabrunn: 28.02.2026: 1.875**

Zuzüge: 7  
Wegzüge: 9  
Geburten: 2  
Eheschließungen: 0  
Sterbefälle: 1

**Stand am 31.03.2026: 1.874**

## Abfallentsorgung

**Problemmüll für beide:** Sa. 18.04. von 9:00 - 12:00 Uhr

**Restmüll** Do., 07.05. Do., 21.05.

**Bioabfall** Fr., 15.05. Fr., 29.05.

**Gelbe Tonne** Mi., 13.05.

**Papier** Mi., 20.04.

**Restmüll** Do., 07.05. Do., 21.05.

**Bioabfall** Fr., 15.05. Fr., 29.05.

**Gelbe Tonne** Di., 12.05.

**Papier** Mi., 20.05.

**Gemeindlicher Bauhof** (Rosenstraße 11)

Fr. 15:00 - 18:00 Uhr. Die Abgabe von Grüngut ist in haushaltsüblichen Mengen möglich.

### Öffnungszeiten Wertstoffhof

(Nördliche Maintal, 97299 Zell a. Main)

Di. 14:00 - 18:00 Uhr

Do. 09:00 - 18:00 Uhr

Sa. 09:00 - 14:00 Uhr

Daneben stehen aber auch alle anderen Wertstoffhöfe des Team Orange im Landkreis Würzburg zur Verfügung.

## Nachrichten aus der Verwaltung

### RATHAUS MARGETSHÖCHHEIM GESCHLOSSEN

Am **Montag, 4. Mai**, öffnet das Rathaus in Margetshöchheim erst um **9:30 Uhr**.

Am **Freitag, 15. Mai**, ist das Rathaus **komplett geschlossen**.

### GEMEINDLICHER BAUHOFF

Die **Abgabe von Grüngut** am gemeindlichen Bauhof ist am **Freitag, 15. Mai**, **nicht möglich**.

## Nachrichten Gemeindekasse

### HINWEIS DER GEMEINDEKASSE ÜBER ANSTEHENDE ZAHLUNGSTERMINE

Am **15. Mai 2026** sind zur Zahlung fällig:

- **Grundsteuer**
- **Gewerbesteuervorauszahlungen**  
(sofern kein Änderungsbescheid ergangen ist)
- Beitrag für das **Bayerische Weinabsatzförderungsgesetz**  
für das 2. Quartal 2026

Wir bitten alle Selbstzahler, diesen Termin zu beachten.

Wenn Sie ein SEPA-Lastschriftmandat erteilen möchten, können Sie sich gerne mit der Gemeindekasse in Verbindung setzen (**Tel. 0931 / 468 62 -18**)

*Ihre Kassenverwaltung*

ANZEIGE

Alexandra & Monika Merkle

DUO  
ART

Pflanzen / Floristik & Goldschmiede

Lassen Sie sich überraschen von **Blütenvielfalt**  
und individuell angefertigtem **Schmuckdesign**.

**Wir beraten Sie sehr gerne!**

Mo.-Fr. 8 - 18 Uhr · Sa. 8 - 13 Uhr

[www.DuoArt-Merkle.de](http://www.DuoArt-Merkle.de)

Würzburger Str. 50 · 97276 Margetshöchheim  
Tel. 09 31/ 99 13 61 99 · Fax 09 31/ 99 13 61 98

# TERMINÜBERSICHT

Termine in Margetshöchheim

Termine in Erlabrunn

Termine anderer Orte

TAG	ZEIT	VERANSTALTUNG	ORT / TREFFPUNKT	VERANSTALTER
dienstags	14:00 Uhr	AWO-Seniorentreff	AWO-Raum, Margarethenhalle	AWO Margetshöchheim
donnerstags	14:30 - 15:30 Uhr	Fit im Kopf	Versöhnungskirche Zell	Evangel. Kirchengemeinde
donnerstags	17:00 Uhr	Boule	Bahn an Falkenburgstr.	DFF Erlabrunn-Quettehou e. V.
Fr., 01.05.	10:00 Uhr	„Nimm’s-mit-Tag“	Gesamtes Ortsgebiet	B90/Grüne
Fr., 01.05.	13:30 Uhr	Maibaumaufstellung	Mainlande	Freiwillige Feuerwehr
Mo., 04.05.	15:00 Uhr	Kirchenführung St. Andreas	St. Andreas Kirche	Seniorenwochen Landkreis
Mo., 04.05.	ab 16:30 Uhr	Eröffnung der Wanderausstellung "Laterne=Toilettenpapier"	Bücherei	Pfarr- und Gemeindebücherei
Mo., 04.05. - So., 24.05.		Ausstellung "Laterne=Toilettenpapier"	Bücherei	Pfarr- und Gemeindebücherei
Di., 05.05.	19:15 Uhr	Gemeinderatsitzung	Rathaus	Gemeinde
Mi., 06.05.	18:00 Uhr	Main-Treff Stammtisch	Theo	Nachbarschaftshilfe
Do., 07.05.	11:00 - 15:00 Uhr	Seniorenwanderung für alle	Treffpunkt: Ecke Weinbau Klemens Körber	TSV
Do., 07.05.	18:30 Uhr	Spieleabend	Bücherei	Kath. Bücherei
Do., 07.05.	19:00 Uhr	Gemeinderatsitzung	Bürgerhof	Gemeinde
Fr., 08.05. + Sa., 09.05.	19:30 Uhr	Theateraufführung „Margetshöchheimer Gelöbnis“	Margarethenhalle	Gemeinde und mainARTkv
Sa., 09.05.	10:00 - 11:00 Uhr	Pflanzenbörse – es können Jungpflanzen erworben werden	Ehem. Ausgang alter Steg	OGV
So., 10.05.	9:00 Uhr	Flurprozession von der Kirche zum Roten Loch mit anschl. Gottesdienst	Treffpunkt: Kirche St. Andreas	Kath. Pfarrgemeinde
So., 10.05.	18:30 Uhr	Theateraufführung „Margetshöchheimer Gelöbnis“	Margarethenhalle	Gemeinde und mainARTkv
Mo., 11.05.	14:00 - 17:00 Uhr	Senioren-Spieletreff	Bürgerhof	Gemeinde
Mo., 11.05.	14:30 Uhr	Zu Besuch beim Seniorenkreis „Spätlese“ am Heuchelhof	M. Hertlein 0160/6679799, U. Verweyen 0160/4437724	Ev. Seniorenkreis
Di., 12.05.	09:30 Uhr	Tagesfahrt nach Mödlareuth ins Deutsch-Deutsche Museum	Abfahrt 9:30 Uhr an allen Bushaltestellen	Johannes Verein
Di., 12.05.	19:00 Uhr	Stammtisch	Maroggo-Schenke	Bündnis 90/Die Grünen OG
Mi., 13.05.	14:00 Uhr	Maiandacht und Seniorennachmittag	Kath. Pfarrheim	Seniorenkreis St. Johannes
Do., 14.05.	9:00 Uhr	Gottesdienst zu Christi Himmelfahrt	Rathaushof	Pfarrei St. Johannes
Do., 14.05.	ab 10:30 Uhr	Bergfest	Festplatz am Volkenberg	MVG
Do., 14.05 – So., 17.05.		Besuch aus Biévielle-Beuville		Partnerschaftskomitee und Gemeinde
Fr., 15.05. + Sa., 16.05.	19:30 Uhr	Theateraufführung „Margetshöchheimer Gelöbnis“	Margarethenhalle	Gemeinde und mainARTkv
Sa., 16.05.	19:30 Uhr	120 Jahre MVG , Jubiläumskonzert mit Blaskapelle	TSV-Turnhalle	MVG
So., 17.05.	10:30 Uhr	Florianstag	Margarethenhalle Schulungsraum FFW	Freiwillige Feuerwehr
So., 17.05.	14:00 - 17:00 Uhr	Tag der offenen Tür	Bücherei und Bürgerhof	Pfarr- und Gemeindebücherei
So., 17.05.	18:30 Uhr	Theateraufführung „Margetshöchheimer Gelöbnis“	Margarethenhalle	Gemeinde und mainARTkv
Di., 19.05.	15:45 - 16:45 Uhr	Geschichtenwerkstatt	Bücherei	Kath. Bücherei
Do., 21.05.	ab 19:00 Uhr	Stammtisch	Maroggo-Schenke	SPD-OV
Fr., 22.05.	14:30 Uhr	Maiandacht	am Käppele	Nachbarschaftshilfe
Fr., 22.05.	15:00 Uhr	Kräuterwanderung	Treffpunkt: Bürgerhof	VdK-OV
So., 24.05. – Fr., 05.06.		Fahrt nach Siebenbürgen und Hermannstadt		CSU-OV
Mo., 25.05.	14:00 - 17:00 Uhr	Senioren-Spieletreff	Bürgerhof	Gemeinde
Mo., 25.05. - So., 31.05.		Zeltlager	Jugendzeltplatz	KJG Erlabrunn
Do., 28.05.	19:30 Uhr	Im Gespräch mit uns	Vorhof altes Kloster	CSU/Junge Union
Do., 11.06.		Gesprächskreis - Ruhestand, was nun?		Nachbarschaftshilfe



## PER RAD MEHR ERFAHREN: TOUR DURCH DIE BIO-LANDWIRTSCHAFT

Die Öko-Modellregion stadt.land.wü. lädt zusammen mit dem Fachbereich Klimaschutz, Energiewende und Mobilität des Landratsamtes Würzburg am **Samstag, 30. Mai**, zu einer geführten Fahrradtour durch den westlichen Landkreis Würzburg ein, um die Bio-Landwirtschaft zu erkunden. Die Route ist rund 30 Kilometer lang und verläuft über 300 Höhenmeter.

Start der Tour, die der Allgemeine Deutsche Fahrrad-Club Würzburg begleitet, ist **um 10:30 Uhr am Pendlerparkplatz in Helmstadt, die Rückkehr dorthin ist für 17:00 Uhr** geplant. Für Familien besteht nach individueller Absprache die Möglichkeit, nur einzelne Stationen oder Teilstrecken mitzufahren. Bei den Betriebsführungen besteht die Möglichkeit, sich mit Getränken und Snacks zu versorgen.

### Internationales Jahr der Landwirtin

Die Vereinten Nationen haben 2026 zum Internationalen Jahr der Landwirtin ausgerufen und richten damit weltweit den Blick auf die zentrale Rolle von Frauen in der Landwirtschaft. Unter diesem Leitgedanken steht auch die diesjährige Bio-Fahrradtour „Per Rad mehr erfahren“. Sie bietet Einblicke in nachhaltige Landwirtschaft und macht das Engagement von Landwirtinnen sichtbar. Entlang der Route werden Betriebe besucht, Erfahrungen ausgetauscht und gezeigt, wie Frauen mit Innovationskraft und Verantwortung die Zukunft der Landwirtschaft mitgestalten.

Landwirtinnen leisten zu einer nachhaltigen und vielfältigen Landwirtschaft einen unverzichtbaren Beitrag, der häufig nicht ausreichend wahrgenommen wird. Sie verbinden Tradition mit neuen Ideen, übernehmen Verantwortung für Böden, Tiere und Klima und gestalten das Leben im ländlichen Raum aktiv mit. Ein bewusster Blick auf Landwirtinnen macht ihre Leistungen sichtbar, stärkt die Wertschätzung und zeigt, wie wichtig ihre Perspektiven für eine zukunftsfähige Landwirtschaft sind.

**Anmeldung:** Wer an der Radtour durch den westlichen Landkreis teilnehmen möchte, kann sich über die Website [eveeno.com/620142555](https://www.eveno.com/620142555) oder per E-Mail an [oekomodellregion@lra-wue.bayern.de](mailto:oekomodellregion@lra-wue.bayern.de) anmelden. Fragen beantwortet Öko-Modellregionsmanagerin Hanna Dorn (Tel. 0931 / 8003-5108).

Mehr Informationen sind unter [oekomodellregionen.bayern.de/stadt.land.wue](https://www.oekomodellregionen.bayern.de/stadt.land.wue) in der Rubrik „Termine“ zu finden.



Foto: Hanna Dorn

## FRAUEN. MACHT. MUT.

### Kostenloser Workshop zur Inspiration für Frauen in Politik und Gesellschaft

Frauen sind in politischen Entscheidungsräumen weiterhin deutlich unterrepräsentiert. Um weibliches Engagement zu stärken und neue Impulse für politische Teilhabe zu geben, lädt die Gleichstellungsstelle des Landkreises Würzburg zu der kostenfreien Veranstaltung „Frauen. Macht. Mut. – Zeit mitzugestalten!“ ein.

Der Workshop findet am **Dienstag, 12. Mai, von 18:00 bis 21:00 Uhr**, im Landratsamt Würzburg, (Zeppelinstraße 15, Sitzungssaal II) statt. Angesprochen sind Frauen, die bereits politisch aktiv sind, sich für die Übernahme eines Amtes interessieren oder sich generell gesellschaftlich engagieren und ihre Region aktiv mitgestalten.

Als Impulsgeberin konnte die Gleichstellungsstelle Birgit Röscher gewinnen. Die erfahrene Juristin, Kommunikationstrainerin und Geschäftsführerin der Female Leadership Development GbR teilt ihre Erfahrungen aus ihrer mehrjährigen Tätigkeit als Führungskraft und Personalentwicklerin und spricht praxisnah über die individuellen und strukturellen Einflussfaktoren politischen Engagements. Themen wie unbewusste Voreingenommenheit („Unconscious Bias“), Geschlechterstereotype sowie Rollenerwartungen werden gemeinsam reflektiert. Ziel ist es, Handlungsspielräume zu erkennen, zu erweitern und Frauen in ihrem politischen und gesellschaftlichen Engagement zu bestärken.

Die Veranstaltung bietet Raum für Austausch, Vernetzung und zur Stärkung der Handlungskompetenz. **Die Anmeldung ist bis Montag, 4. Mai, möglich, die Teilnahme kostenfrei.** Fragen und Anmeldungen können an Scarlett Vucic aus der Gleichstellungsstelle des Landkreises Würzburg gerichtet werden (Tel. 0931 / 8003-5184, E-Mail: [s.vucic@lra-wue.bayern.de](mailto:s.vucic@lra-wue.bayern.de)).

## MITWIRKENDE GESUCHT FÜR DEN 3. BIOMARKT DER ÖKO-MODELLREGION

Nach den erfolgreichen Veranstaltungen 2024 und 2025 geht der Biomarkt der Öko-Modellregion stadt.land.wü. in diesem Jahr in die dritte Runde – und wird noch vielfältiger. Am **Samstag, 26. September**, findet das besondere Markterlebnis in der Würzburger Innenstadt auf dem Unteren Markt statt.

Damit der 3. Biomarkt für Groß und Klein ein Erlebnis wird, braucht es engagierte Teilnehmerinnen und Teilnehmer, die den Markt mit ihren Angeboten mitgestalten möchten. Gesucht werden unter anderem:

- **Markthändlerinnen und Markthändler** mit regionalen Bio-Produkten
- **Informationsstände** rund um nachhaltige Landwirtschaft, Verarbeitung und Bewirtschaftung
- **Kinderprogramme** (z. B. Nistkästen bauen, Saatkugeln herstellen)
- **Mitmachaktionen** wie Saftpresen und Verkostungen
- **Essensstände** mit regionalen Bio-Spezialitäten

**Um Anmeldung wird bis Sonntag, 31. Mai, gebeten.**

Weitere Auskünfte erteilt Öko-Modellregionsmanagerin Hanna Dorn Tel. 0931 / 8003 - 51 08, E-Mail: [oekomodellregion@lra-wue.bayern.de](mailto:oekomodellregion@lra-wue.bayern.de).

## STELLENAUSSCHREIBUNG

Der Zweckverband Abwasserbeseitigung "Zellinger Becken" sucht zum nächstmöglichen Termin auf unbefristete Zeit für die Verbandskläranlage in Retzbach

### eine Hilfskraft (w/m/d)

Der Zweckverband Abwasserbeseitigung "Zellinger Becken" stellt für seine Mitgliedsgemeinden Himmelstadt, Leinach, Retzstadt, Thüngersheim, Erlabrunn und dem Markt Zelllingen die Abwasserbeseitigung sicher und betreibt zu diesem Zweck eine Verbandskläranlage.

#### Zu Ihrer Tätigkeit gehört u.a.:

- Unterstützung bei der Wartung und Instandhaltung der technischen Anlagen der Abwasserbehandlung
- Reinigung von Becken, Gebäuden und technischen Einrichtungen
- Pflege von Geh- und Verkehrswegen sowie der Grünflächen auf der Kläranlage
- Dokumentation der durchgeführten Arbeiten
- Teilnahme an Weiterbildungsmaßnahmen und Unterweisungen

#### Wir erwarten:

- praktische Erfahrungen
- Teamfähigkeit und Einsatzbereitschaft
- selbstständige, zuverlässige und sorgfältige Arbeitsweise sowie körperliche Belastbarkeit
- Führerschein Klasse B (alt 3)

#### Wir bieten:

- einen interessanten und abwechslungsreichen Arbeitsplatz
- ein unbefristetes Arbeitsverhältnis mit einer leistungsgerechten Vergütung bei entsprechender Qualifikation und beruflicher Erfahrung nach TVöD sowie eine zusätzliche Altersvorsorge
- zusätzliche leistungsorientierte Bezahlung und Jahressonderzahlung sowie 30 Tage Erholungsurlaub
- eine tarifliche Erschwerniszulage
- Fort-, Weiterbildungs- und Karrieremöglichkeiten

Ihre Bewerbung mit den üblichen Unterlagen richten Sie bitte **bis Montag, 4. Mai**, per E-Mail an [post@vgem-zellingen.de](mailto:post@vgem-zellingen.de) oder schriftlich an den Zweckverband Abwasserbeseitigung "Zellinger Becken", Würzburger Straße 26, 97225 Zelllingen. Bitte berücksichtigen Sie, dass die Bewerbungsunterlagen nach Abschluss des Verfahrens nicht zurückgegeben, sondern entsprechend den Vorgaben der Datenschutzgrundverordnung (DSGVO) vernichtet werden. Bei Fragen zur Stelle können Sie sich gerne mit dem Leiter der Anlage, Herrn Thomas Hemmelmann, **Tel. 09364 / 25 75** in Verbindung setzen.

**VINZENS**

# SERVICE FÜR IHREN GARTEN

**Neugestaltung & Pflege  
Pflasterarbeiten**

**0931 386 58 770**  
**vinzenz-wuerzburg.de**



**INKLUSIONSBETRIEB  
VINZENS GALA BAU**

Jetzt bewerben!

## STELLENAUSSCHREIBUNG

Der Zweckverband Abwasserbeseitigung "Zellinger Becken" sucht zum nächstmöglichen Termin auf unbefristete Zeit für die Verbandskläranlage in Retzbach

### eine Fachkraft für Abwassertechnik (vormals Ver- und Entsorger) bzw. einen Mechatroniker/Elektroniker/Mechaniker (m/w/d)

Der Zweckverband Abwasserbeseitigung "Zellinger Becken" stellt für seine Mitgliedsgemeinden Himmelstadt, Leinach, Retzstadt, Thüngersheim, Erlabrunn und dem Markt Zelllingen die Abwasserbeseitigung sicher und betreibt zu diesem Zweck eine Verbandskläranlage.

#### Zu Ihrer Tätigkeit gehört u.a.:

- Betreuung, Wartung und Instandsetzung sowie Steuerung, Überwachung und Sicherstellung eines störungsfreien Betriebs der abwassertechnischen Anlagen
- Probenentnahmen, Beurteilung des Reinigungsgrades, Durchführung von Wasseranalysen, Dokumentation der Betriebsabläufe
- Beseitigung von Störungen und Durchführung von Reparaturen, Wartungen und Reinigungsarbeiten
- eigenverantwortliche Steuerung der Abwasseranlage unter Einhaltung von Hygienerichtlinien, Arbeits- und Betriebsanweisungen
- Umgang mit Prozessleitsystemen sowie Steuerungs-, Mess- und Regelungstechniken

#### Wir erwarten:

- eine abgeschlossene Ausbildung im oben genannten Bereich
- praktische Erfahrungen
- Teamfähigkeit und Einsatzbereitschaft
- selbstständige, zuverlässige und sorgfältige Arbeitsweise sowie körperliche Belastbarkeit
- Führerschein Klasse B (alt 3)
- die Übernahme von zeitweiliger Rufbereitschaft, auch am Wochenende und nachts (nach erfolgter Einarbeitung)
- ggf. die Bereitschaft zur Fort- und Weiterbildung, im Bereich "Umwelttechnische Berufe", Fachkraft für Abwassertechnik (je nach Qualifikation)

#### Wir bieten:

- einen interessanten und abwechslungsreichen Arbeitsplatz
- ein unbefristetes Arbeitsverhältnis mit einer leistungsgerechten Vergütung bei entsprechender Qualifikation und beruflicher Erfahrung nach TVöD sowie eine zusätzliche Altersvorsorge
- Zusätzliche leistungsorientierte Bezahlung und Jahressonderzahlung sowie 30 Tage Erholungsurlaub
- eine tarifliche Erschwerniszulage, sowie eine entsprechende Vergütung der Rufbereitschaft
- Fort-, Weiterbildungs- und Karrieremöglichkeiten

Ihre Bewerbung mit den üblichen Unterlagen richten Sie bitte **bis Montag, 4. Mai**, per E-Mail an [post@vgem-zellingen.de](mailto:post@vgem-zellingen.de) oder schriftlich an den Zweckverband Abwasserbeseitigung "Zellinger Becken", Würzburger Straße 26, 97225 Zelllingen. Bitte berücksichtigen Sie, dass die Bewerbungsunterlagen nach Abschluss des Verfahrens nicht zurückgegeben, sondern entsprechend den Vorgaben der Datenschutzgrundverordnung (DSGVO) vernichtet werden. Bei Fragen zur Stelle können Sie sich gerne mit dem Leiter der Anlage, Herrn Thomas Hemmelmann, **Tel. 09364 / 25 75** in Verbindung setzen.

# WIR MACHEN LICHT



## HH-LEUCHTEN



LED-TECHNIK | BERATUNG | PLANUNG | KONFEKTIONIERUNG

Zellinger Straße 28 | 97274 Leinach  
Tel.: 09364 1368 | Mail: [info@hh-leuchten.de](mailto:info@hh-leuchten.de)

www.hh-leuchten.de

## AktivSenioren Landratsamt Würzburg



### KOSTENLOSER SPRECHTAG

#### zur Existenzgründung, Existenzerhaltung und Unternehmensnachfolge

Das Landratsamt Würzburg bietet jeden Monat in Zusammenarbeit mit den Aktivsenioren Bayern e. V. einen Sprech- und Informationstag für Klein- und Mittelbetriebe sowie Existenzgründer aus Stadt und Landkreis Würzburg an. Interessierte bekommen in einer kostenlosen Erstberatung individuell und vertraulich Möglichkeiten aufgezeigt, wie sich Strategien zur Existenzgründung, Existenzerhaltung und Unternehmensnachfolge entwickeln lassen – zum Beispiel, wenn es um Planungs- und Finanzierungsfragen, Organisationsabläufe, Rechnungswesen, Marketing und Firmenübergaben geht.

Der **nächste Sprechtag findet am Mittwoch, 13. Mai, von 9:00 bis 12:30 Uhr** in Würzburg statt.

Eine Anmeldung ist erforderlich bei Brigitte Schmid  
Tel. 0931 / 8003 - 5112, E-Mail: [b.schmid@lra-wue.bayern.de](mailto:b.schmid@lra-wue.bayern.de).

Weitere Informationen: [www.aktivsenioren.de](http://www.aktivsenioren.de)

## LANDRATSAMT WÜRZBURG



### CHANCENBÖRSE – DIE JOBPLATTFORM VON STADT UND LANDKREIS WÜRZBURG

Der Fachkräftemangel ist eine der zentralen Herausforderungen unserer Zeit. Stadt und Landkreis Würzburg setzen deshalb ein starkes Zeichen für den regionalen Arbeitsmarkt: In der Chancenbörse auf der gemeinsamen Website [www.stadt-land-wue.de](http://www.stadt-land-wue.de) gibt es auf einen Klick alle Karrieremöglichkeiten im unmittelbaren Einzugsgebiet. Die Plattform ist ein Teil der Ausbildungs- und Fachkräfteoffensive für die Region Würzburg.

Menschen, die auf der Suche nach einem Ausbildungs- oder Praktikumsplatz, einem Ferienjob oder einer neuen beruflichen Herausforderung sind, finden dort schnell und übersichtlich passende Angebote. Die Chancenbörse richtet sich an Jugendliche, Berufseinsteiger sowie Fachkräfte – und gibt Unternehmen die Möglichkeit, sich und ihre Karriereangebote kostenfrei zu präsentieren. Zahlreiche Betriebe nutzen die Plattform bereits und machen in Firmenporträts auf sich aufmerksam. Gemeinden, Schulen und weitere Bildungseinrichtungen werden gezielt eingebunden, um junge Menschen und Fachkräfte auf die Chancenbörse hinzuweisen.

„Die Chancenbörse bringt Unternehmen und potenzielle Bewerberinnen und Bewerber direkt zusammen. Sie zeigt, wie vielfältig und attraktiv die beruflichen Möglichkeiten in unserer Region sind“, sagt Rico Neubert, Leiter der Kreisentwicklung am Landratsamt Würzburg. „Ich lade alle Betriebe herzlich ein, dieses Angebot zu nutzen und sich mit ihrem Profil auf der Plattform vorzustellen.“

Interessierte Unternehmen können sich online registrieren oder das Formblatt „Fragebogen Arbeitsplatzoffensive“ unter [www.landkreis-wuerzburg.de/arbeitsplatzoffensive](http://www.landkreis-wuerzburg.de/arbeitsplatzoffensive) ausfüllen und per Post oder E-Mail an das Landratsamt Würzburg senden.

Fragen hierzu beantwortet Brigitte Schmid  
Tel. 0931 / 8003-5112, E-Mail: [b.schmid@lra-wue.bayern.de](mailto:b.schmid@lra-wue.bayern.de).

## EUTB® Kostenlose Beratung



### KOSTENLOSE BERATUNG

#### EUTB® des Bayerischen Blinden- und Sehbehindertenbundes e. V. im Landkreis Würzburg

Die Ergänzende Unabhängige Teilhabeberatung (EUTB®) unterstützt Menschen mit Behinderung, mit chronischer Erkrankung oder in einer Phase drohender Behinderung – ebenso wie Angehörige und weitere Bezugspersonen. Unsere Beratung ist kostenlos, unabhängig und niedrigschwellig.

Wir bieten Informationen, Orientierung und Empowerment in allen Fragen rund um Teilhabe, sei es im Bereich Arbeit, Wohnen, Ausbildung, Mobilität, Assistenz oder persönliche Lebensgestaltung. Gemeinsam mit Ratsuchenden entwickeln wir Wege, wie selbstbestimmte Teilhabe gelingen kann – auf Augenhöhe, lösungsorientiert und unabhängig von Ämtern oder Leistungsträgern.

Als ergänzendes Angebot innerhalb der Unterstützungslandschaft verstehen wir uns als Lotsinnen, die Ratsuchende stärken, begleiten und bei der Erschließung von Möglichkeiten unterstützen. Dabei verbinden wir fachliche Kompetenz und persönliche Betroffenheit mit einer parteilichen, ressourcenorientierten Haltung.

Berufsförderungswerk Würzburg  
Helen-Keller-Straße 5, 97209 Veitshöchheim

E-Mail: [teilhabeberatung-wuerzburg@bbsb.org](mailto:teilhabeberatung-wuerzburg@bbsb.org)

**Offene Sprechzeit:** Mittwoch von 10:00 Uhr bis 14:30 Uhr

**Termine nach Vereinbarung:**

Dienstag, Donnerstag und Freitag von 10:00 bis 16:00 Uhr

#### ANZEIGEN

**Große & kleine Einrichtungswünsche** ✂

erfüllen wir nach Maß. Möbel für jeden Wohn- und Arbeitsbereich:

- modern • zeitlos • traditionell •

**www.Möbelmacher.de**

Fragen kostet nichts, anrufen auch nicht: 0800 66 32 35 6

Witt Ihr Möbelmacher GmbH • Winterleitenweg 1 • Kitzingen 09321 / 33 450



Aufnahmegarant im Bürgerbüro defekt oder ungeeignet.

Wir fotografieren gerne Ihre Babies, Kleinkinder, Personen mit Handicap und liefern Ihnen das E-Passfoto für Ihre Dokumente.

**E-PASSFOTOS**  
für Ihre Ausweisdokumente

Digital, sicher, professionell & rechtskonform.

Nach der Gesetzesänderung seit 1. Mai 2025 übermitteln wir Ihr Bild digital an Ihr Amt.

**Gleich zum Mitnehmen!**



Hahnenhof 2, 97070 Würzburg  
Fon: 0931/14 605,  
Fax: 0931/ 57 30 76  
[wuerzburg@foto-fun-digital.de](http://wuerzburg@foto-fun-digital.de)  
Mo-Fr: 9-18 Uhr, Sa: 10-17 Uhr





Für kürzere Wartezeiten und einen reibungslosen Ablauf ist die Online-Reservierung Ihres Termins notwendig. Wir freuen uns auf Sie!

Dienstag

**12.05.**

17:30–20:30 Uhr

**HETTSTADT**

Herzog-Hedan-Halle

Schulstr. 20

[www.blutspendedienst.com/Hettstadt](http://www.blutspendedienst.com/Hettstadt)



**Schnell zum Wunschtermin:**

1. Website aufrufen oder QR-Code scannen
2. Anmelden
3. Termin wählen
4. Bestätigung per E-Mail bekommen

**Bitte mitbringen:** Personal- und Blutspendeausweis (falls vorhanden)!

**i** Infos: 0800 11 949 11 (kostenfrei)  
oder [info@blutspendedienst.com](mailto:info@blutspendedienst.com)  
**Überprüfen der Spendefähigkeit:**  
[blutspendedienst.com/spendecheck](http://blutspendedienst.com/spendecheck)



**BILDSCHIRMBRILLEN**

bei **Optik Hemberger**



**AUGENKOMFORT GARANTIERT**

Bildschirmbrillen für entspanntes Arbeiten

**Vereinbaren Sie einen Termin  
und lassen Sie sich beraten.**



Vorstadt 1 - Zellingen - 09364/6326 - [www.optik-hemberger.de](http://www.optik-hemberger.de)

## Stellenausschreibung

**Die Gemeinde Veitshöchheim sucht  
für die Badesaison 2026**

(von voraussichtlich Mai bis September 2026)

**für das Geisbergbad Veitshöchheim**

**mehrere Rettungsschwimmer** (m/w/d)

**zur Beckenaufsicht und Aushilfe**

(Rettungsschwimmer- und Erste-Hilfe-Ausweis nicht älter als 2 Jahre).

Der Dienst findet in Wechselschicht, auch am Wochenende statt.

Die Vergütung erfolgt auf Stundenlohnbasis.

Die ausführliche Stellenausschreibung finden Sie im Internet unter:

[www.veitshoechheim.de](http://www.veitshoechheim.de).

Interessenten werden gebeten,  
sich ab sofort bei der Gemeinde Veitshöchheim,  
unter folgendem Link auf der Homepage

bzw. per E-Mail: [personalbuero@veitshoechheim.de](mailto:personalbuero@veitshoechheim.de) zu bewerben.



## Müttergenesungswerk Muttertag-Aufruf



### MÜTTER AUF DIE EINS!

#### Spendenaufruf des Müttergenesungswerks 2026



Mütter auf die Eins! Diese Botschaft trägt uns in diesem Jahr rund um den Muttertag – und sie ist mehr als ein Motto. Sie ist eine Haltung. Eine Forderung. Ein Versprechen.

**Mütter gehören auf die Eins.**

**Auf die Eins unserer Aufmerksamkeit.**

**Auf die Eins unserer Wertschätzung.**

**Und auf die Eins der politischen Agenda.**

Es mag wie ein Klischee klingen, aber die Erfahrung zeigt dann eben doch, dass es in den meisten Familien so ist: Mütter tragen – jeden Tag. Sie gestalten Familienleben, schenken Geborgenheit, erziehen Kinder, pflegen Angehörige, organisieren den Alltag und stehen zugleich fest im Berufsleben. Sie halten aus, sie halten durch, sie halten alles zusammen. Und allzu oft stellen sie sich selbst dabei an letzte Stelle. Mehrfachbelastung ist für viele Mütter kein Ausnahmezustand, sondern Alltag. Die ständige Verantwortung, der permanente Balanceakt zwischen Familie, Beruf und Pflege fordern ihren Preis. Erschöpfung und gesundheitliche Belastungen sind häufig die Folge. Das dürfen wir nicht länger hinnehmen.

Mütter sind das Herz unserer Gesellschaft. Wer sich um andere sorgt, verdient selbst Fürsorge. Wer täglich Stärke zeigt, braucht Räume, um neue Kraft zu schöpfen.

#### Genau dafür steht das Müttergenesungswerk.

Unter dem Leitgedanken „Mütter auf die Eins!“ setzen wir uns jeden Tag mit Nachdruck für die Gesundheit von Müttern, Vätern und pflegenden Angehörigen ein, in Politik und Gesellschaft. In unserem bundesweiten Verbund bieten 70 spezialisierte Kliniken stationäre medizinische Vorsorge und Rehabilitationsmaßnahmen, abgestimmt auf die Lebensrealität von Sorgearbeit Leistenden. Wir sehen nicht nur die Erschöpfung – wir sehen den ganzen Menschen mit seiner individuellen Geschichte. Rund 800 Beratungsstellen begleiten Betroffene kompetent und einfühlsam: sie informieren, unterstützen bei der Antragstellung, helfen bei der Klinikauswahl und bieten nach der Maßnahme Nachsorgeangebote, die den Therapieerfolg nachhaltig sichern.

#### Doch dieses Engagement braucht Unterstützung.

„Mütter auf die Eins!“ – das gelingt nur gemeinsam mit Ihnen. Mit Ihrer Solidarität. Mit Ihrer Spende. Mit Ihrem klaren Zeichen, dass die Leistung von Müttern nicht selbstverständlich ist. Lassen Sie uns rund um den Muttertag – und weit darüber hinaus – Mütter sichtbar machen.

Lassen Sie uns ihnen sagen: Wir sehen euch. Wir hören euch. Ihr seid wichtig.

**Mit Ihrer Spende helfen Sie, Mütter dorthin zu bringen, wo sie hingehören: auf die Eins.**

Setzen Sie ein Zeichen der Wertschätzung.

Unterstützen Sie das Müttergenesungswerk unter [www.muettergenesungswerk.de/spenden](http://www.muettergenesungswerk.de/spenden)

## KJR Kreisjugendring Würzburg



### FREIZEIT ZUM BROMBACHSEE!

In den Pfingstferien stehen Sommer, Sonne und Spaß auf dem Programm. Fahrt mit uns ins Jugendhaus am Brombachsee und genießt vier Tage „Urlaub“. Unsere Unterkunft liegt direkt am See und hat einen eigenen Zugang zum Strand. Außerdem erwarten euch Ausflüge um und auf dem Brombachsee, wilde Abenteuer und eine tolle Gemeinschaft.

**Zielgruppe:** 12-16 Jahre

**Ort:** Jugendhaus am Brombachsee, Pleinfeld

**Zeit:** 26. - 29.05.2026

**Kosten:** ca. 220,00€

#### Leistungen:

pädagogische Betreuung, Verpflegung, Programm, Anfahrt

**Anmeldeschluss:** 5. Mai 2026

**Anmeldung direkt über die Homepage:**

<https://www.kjr-wuerzburg.de/termine/>

**Kreisjugendring Würzburg**

Wittelsbacherstr. 1, 97074 Würzburg, Tel. 0931 / 878 99



### ACTIONFREIZEIT

Du bist aktiv und hast Lust auf eine actionreiche Woche? Dann ist die Sommer-Jugendfreizeit im Sportcamp Nordbayern genau das Richtige für Dich! Freu' dich auf viele abwechslungsreiche Aktivitäten wie Klettern, einen Ausflug zum Fichtelsee und Sommerrodeln am Ochsenkopf, bei denen der Spaß sicher nicht zu kurz kommt!

**Zielgruppe:** 12-16 Jahre

**Ort:** Sportcamp Nordbayern in Bischofsgrün

**Zeit:** 24. -28. August 2026

**Kosten:** ca. 270,00€

#### Leistungen:

pädagogische Betreuung, Verpflegung, Programm, Anfahrt

**Anmeldeschluss:** 5. August 2026

**Anmeldung direkt über die Homepage:**

<https://www.kjr-wuerzburg.de/termine/>



## REIBUNGSLOSE ENTSORGUNG DANK IHRER HILFE ...

Bitte schneiden Sie Äste und Sträucher **rechtzeitig** zurück um ein Lichtraumprofil der Straße von 4,50 m sicherzustellen.

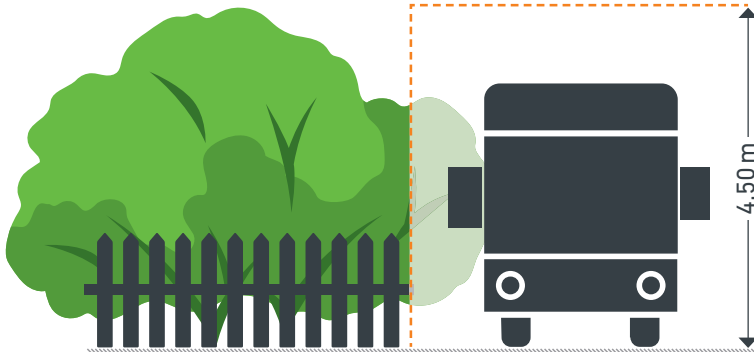

Stellen Sie am Abfuhrtag Ihre Tonne bis **spätestens 6 Uhr morgens** mit dem Griff zur Straße für die Leerung bereit möglichst in greifbarer Nähe zur Nachbartonne.

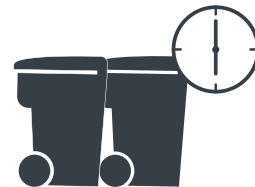

Parken Sie bitte an den Abfuhrtagen so, dass das Durchfahren, das Wenden der Entsorgungsfahrzeuge bzw. das Tonnenentleeren nicht erschwert oder gar verhindert wird. Insbesondere gilt dies für Kurvenbereiche, Wendeanlagen und enge Wohnsiedlungen.



**TEAM ORANGE**

Ihr Abfall – unsere Aufgabe

team orange | Am Gießgraben 9 | 97209 Veitshöchheim  
Telefon 0931 / 6156 400

[www.team-orange.info](http://www.team-orange.info) | [info@team-orange.info](mailto:info@team-orange.info)

Öffnungszeiten KundenCenter: Mo bis Do 8-16 Uhr, Fr 8-12 Uhr

Wir gehören zum



**mk** MAIN-KLINIK  
OCHSENFURT

Wir gehören zum  
**KT**

## MAIN GESUNDHEITS FORUM

Eine Vortragsreihe im Veranstaltungssaal der Main-Klinik Ochsenfurt

Im **Main-Gesundheits-Forum** informieren unsere Ärztinnen und Ärzte verständlich und praxisnah über **Vorsorge, moderne Behandlungsmethoden und Prävention**.

Sie lernen unsere Fachärzte persönlich kennen und erfahren mehr über die enge Zusammenarbeit von Klinik und unserem Medizinischen Versorgungszentrum (MVZ).

Die Teilnahme ist kostenfrei. Eine Anmeldung ist nicht erforderlich. Wir freuen uns auf Sie!

### UNSERE NÄCHSTEN VORTRÄGE:

- |                               |  |
|-------------------------------|--|
| <b>29. APRIL</b><br>18.00 Uhr | <b>Brüche an Bauchwand &amp; Leiste</b><br>Ursachen und moderne Behandlung |
| <b>27. MAI</b><br>18.00 Uhr   | <b>Neue Gelenke, neue Beweglichkeit</b><br>Endoprothetik für Knie & Hüfte  |
| <b>24. JUNI</b><br>17.00 Uhr  | <b>Krebs in Blase, Niere &amp; Prostata</b><br>Was ist heute möglich?      |

Weitere Termine und Themen, u. a. zu Herz und Reanimation, finden Sie unter **[www.main-klinik.de](http://www.main-klinik.de)**.



Mitteilungen aus der Gemeinde

# MARGETSHÖCHHEIM



*Leserfoto: Alexandra Schober*



*Leserfoto: Thomas Zitzmann*



## Nachrichten aus dem Rathaus

Sprechzeiten des Bürgermeisters  
Lukas Götz:  
nach telefonischer Vereinbarung unter  
Tel. 0931 / 468 62 -25

## Nachrichten aus der Gemeinde

### ERFOLGREICHE MÜLLSAMMELAKTION IN MARGETSHÖCHHEIM

Auch in diesem Jahr beteiligte sich die Gemeinde Margetshöchheim zusammen mit der Jugendfeuerwehr wieder an der Aktion „putz munter“ von Team Orange und sammelten an einem Samstagvormittag eifrig Müll im Gemarkungsbereich und besonders rechts und links des Radweges sowie an der Staatsstraße 2300.

Mit dabei waren die bisherigen Bürgermeister Waldemar Brohm (hinten links), Christine Haupt-Kreutzer (Mitte) und Norbert Götz, der für die Verpflegung sorgte, einige Gemeinderäte und Mitglieder von CSU, MM, SPD/UB, Bündnis 90/DIE GRÜNEN sowie Stimmkreisabgeordneter Björn Jungbauer, MdL (rechts) und der künftige Bürgermeister Lukas Götz (vierter von rechts). Nebenbei wurden gegenüber dem Grillplatz zur Staatsstraße hin noch 30 Hainbuchensetzlinge gepflanzt.

Anschließend gab's am Bauhof eine stärkende Brotzeit für die knapp 30 Erwachsenen und etwa 15 Kinder. Unser Bild zeigte die eifrigen Müllsammler vor dem Bauhof.



Foto: Gemeinde Margetshöchheim

### ILLEGALE MÜLLENTSORGUNG IM STEINBRUCH MARGETSHÖCHHEIM

Vor einigen Tagen wurde der Gemeinde mitgeteilt, dass im Steinbruch Restmüll in mehreren Tüten gefunden wurde.

In diesem Zusammenhang weist die Verwaltung darauf hin, dass das Abladen von Abfällen jeglicher Art in der freien Landschaft – insbesondere auf Feldern, Wiesen, Waldrändern, Wegen oder Gewässern – verboten ist und mit einem Bußgeld geahndet werden kann, da es sich um eine Ordnungswidrigkeit handelt.

Illegale Müllablagerungen beeinträchtigen nicht nur das Landschaftsbild, sondern stellen auch eine erhebliche Belastung für Umwelt, Tiere und Menschen dar. Darüber hinaus entstehen durch die Beseitigung zusätzliche Kosten, die von der Allgemeinheit getragen werden müssen.

Bitte helfen Sie mit unseren Ort und die umliegende Landschaft sauber und lebenswert zu erhalten. Illegale Müllablagerungen können Sie jederzeit an die Verwaltung melden.

*Ihre Gemeindeverwaltung*

## Sitzung des Gemeinderats

**NÄCHSTER SITZUNGSTERMIN:**

**Dienstag, 5. Mai**

19:15 Uhr im Rathaus Margetshöchheim

## Fotomotiv



### LIEBE LESERINNEN UND LESER,

gerne veröffentlichen wir an dieser oder einer anderen Stelle in Ihrem Gemeindeteil schöne Fotomotive aus der Gemeinde, die Sie in Ihrem Garten, in Ihrer Umgebung oder beim Spaziergang in der Natur entdecken.

**Schicken Sie Ihre Bilder per E-Mail an:**

*margetshoehheim@typo-werkstatt.de*

**Betreff: Fotomotiv Margetshöchheim!**

*Wir freuen uns auf Ihre Einsendung.*



Leserfoto: Andreas Winkler



**Elektro  
Raimund Pfeiffer  
GmbH & Co. KG**

Veitshöchheimer Str. 105  
97080 Würzburg  
www.elektropfeiffer.de

Telefon 0931 / 28 18 88  
Telefax 0931 / 28 26 60  
info@elektropfeiffer.de

**Fachbetrieb für  
Elektro- und Informationstechnik**

- Elektroinstallationen und Kundendienst
- EIB - SPS - Elektronische Steuerungen
- Raumklimatisierung
- Wärmebildkamera
- Elektro-Notdienst - 365 Tage im Jahr
- Schwesternrufanlagen
- Wärmepumpen + CLAGE Warmwasserbereitung
- Reparaturen von graphischen Maschinen
- E-CHECK

***Inserieren lohnt sich !***

*E-Mail: anzeigen@typo-werkstatt.de*



**Ab nach Hause.  
Kriegst du hin.  
Mit uns.**

**IMMOBILIEN  
FINANZIEREN  
BAUSPAREN  
VERSICHERUNGEN  
UND VIELES MEHR!**



**Sprechen Sie mich an!**  
**Alexander Hupp**  
Gebietsdirektor  
0931 322 41 14  
alexander.hupp@lbs-sued.de



VER SICHERUNGS  
KAMMER  
BAYERN

Maklertätigkeit erfolgt in Vertretung der  
**Sparkassen Immobilien  
Vermittlungs-GmbH**





LBS-Beratungsstelle . Semmelstraße 15 . 97070 Würzburg



**Dr. Monika Schatz**  
endlich gesund schön.

**Alles neu macht der Mai**

gilt auch für dein Gesicht

-  Vampire & Mesotherapie
-  Glow mit Laser & Hyaluron
-  Falten weg mit Botulinum
-  Beauty-Infusionen

Dr. med. Monika Schatz  
Privatpraxis/Aesthetikzentrum  
Juliuspromenade 7, 97070 Würzburg

**0931 / 70 52 66 70**

info@gesundmituns.de // www.gesundmituns.de

**WILLKOMMEN IM ZENTRUM WÜRZBURGS**

**KITCHEN IS POSSIBLE**



NICHTS IST UNMÖGLICH  
KÜCHENBLÖCKE,  
KÜCHENARBEITSPLATTEN,  
BÖDEN UND WANDVERKLEIDUNGEN  
AUS IHREM WUNSCHSTEIN.

Steinwelten Josef Hofmann | Würzburg - Versbach | 0931 2 00 29 - 0  
info@stein-welten.com | www.stein-welten.com

## CSU/Junge Union Margetshöchheim



### KLIMAWANDEL IN MAINFRANKEN

#### Spannender Vortrag mit vielen Fragen für die Zukunft

Die Toskana ist im Frühjahr und Herbst ein beliebtes Reiseziel. Im Hochsommer wird die Region doch durchaus aufgrund der übermäßigen Hitze gemieden. Wissenschaftler Christian von der Stein von der Universität Würzburg stellt in seinem Vortrag aktuelle Forschungsdaten vor, die daraufhin hinweisen, dass sich die klimatischen Verhältnisse in unserer mainfränkischen Heimat in den nächsten Jahrzehnten jedoch denen in der Toskana annähern. Ein signifikanter Temperaturanstieg sowie eine Zunahme sogenannter Tropennächte sind schon heute zu verzeichnen, bei denen die Temperaturen nachts nicht unter 20 Grad fallen. Das hat Auswirkungen auf unser Leben und unseren Alltag, v.a. auf unsere Gesundheit. Gleichzeitig sinken Niederschläge in unserer bereits trockenen Region bzw. drohen Starkregen mit verheerender Wirkung.

Der Untertitel des Vortragsabends war bewusst wie folgt formuliert: "Was wir heute messen und morgen erwarten können - und was wir tun können!" Denn es ging nicht alleine darum, schier unausweichliche Herausforderungen aufzuzeigen und allein nur zu dramatisieren, und es ging auch weniger darum, was wir dem global verursachten Klimawandel entgegensetzen können - freilich etwa die Energie- und Mobilitätswende öffentlich wie privat bei uns voranzutreiben.

Zentral war vielmehr die Frage, wie wir den Folgen des Klimawandels lokal bestmöglich begegnen können: Mit der Schaffung von Grünflächen, dem Erhalt von Frischluftschneißen, mit Dach- und Fassadenbegrünung, mit Verschattung und Entsiegelung, mit einer sorgsamem Nutzung von Wasser etc.

Vieles, was die Gemeinde bewirken kann, einiges auch, bei dem jede und jeder ihren und seinen Beitrag leisten kann.

Nach regem Austausch dankten Lukas Götz und Bernd Scheumann dem Referenten für den äußerst informativen Vortrag und den Gästen für das große Interesse und versprachen einen thematischen Folgevortrag.

Nach diesem Themenabend und unserer traditionellen Osteriersuche, bei der gut 100 Kinder wohl wirklich jedes Schoko-Osterei (25 kg ;-)) gefunden haben, laden wir herzlich zu unserem nächsten Termin ein:

### IM GESPRÄCH MIT UNS - AUF EIN BIER, EINEN WEIN ODER EINE LIMO

Herzliche Einladung für **Donnerstag, 28. Mai, um 19:30 Uhr**, im Vorhof altes Kloster (bei schlechtem Wetter im Pfarrheim).

Aktuelles aus dem Gemeinderat, Ihre Anliegen und Themen, unser offenes Ohr.

Aktuelle Informationen aus unserem Ortsverband und aus der Gemeinde unter: [www.csu-margetshoechheim.de](http://www.csu-margetshoechheim.de) oder über unsere Kanäle in den sozialen Medien.

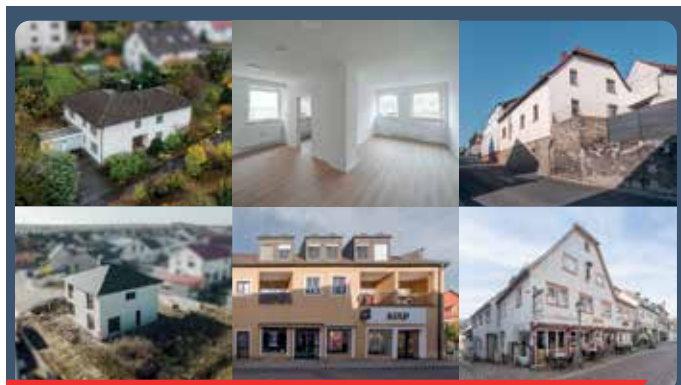

### Unsere aktuellen Angebote:

Finden Sie Ihre passende Immobilie mit uns.  
Aktuell: 15 Häuser und  
11 Wohnungen im Vertrieb



 Jetzt  
Angebote  
entdecken!



Ruppert  
Immobilien

Rufen Sie uns an und vereinbaren Sie eine kostenfreie Erstberatung inklusive Marktwerteinschätzung Ihrer Immobilie.

t: 0931 809914-10  
info@immobilien-ruppert.de

Wir suchen für unsere über 1000 vorgemerkte Kunden: Einfamilien-, Zweifamilien-, Doppel- und Reihenhäuser sowie 1 bis 4 Zimmer-Wohnungen in und um Würzburg.



## Freiwillige Feuerwehr Margetshöchheim



### BERICHT DER JUGENDFEUERWEHR

#### NEUWAHL DER JUGENDSPRECHER

Nachdem man am Vormittag im Rahmen der putz-munter-Aktion beide Seiten der ST 2300 von Unrat befreit hatte, fand am Abend des 14.03. die alljährliche Neuwahl der Jugendsprecher statt.



Fotos: FFW Margetshöchheim

Die Jugendsprecher vertreten die Belange der 13-köpfigen Jugendgruppe und nehmen an Versammlungen teil, die die Feuerwehrjugend betreffen.

Aus den Reihen der Jugendlichen wurden Mareike Heemsker und Max-Lukas Mark in dieses Amt gewählt. Lorenz Dietrich, welcher dieses Amt zwei Jahre innehatte, konnte aus Altersgründen nicht mehr kandidieren und wurde für seine engagierte Tätigkeit mit einem Präsent verabschiedet. Kleine Geschenke gab es ebenfalls für die eifrigsten Übungsteilnehmer des vergangenen Jahres.

Anschließend gab es traditionell hausgemachte Pizza, für welche sich zum zweiten Mal Ina Kreiner verantwortlich zeigte - 12 Bleche wurden verspeist. Sie hat diese Tradition vom Ehren-Pizza-Bäcker der Jugendfeuerwehr Norbert Ehrenfels übernommen, welcher die Jugendfeuerwehr über 20 Jahre lang mit seiner legendären Pizza bei diesem Anlass verwöhnt hatte.



v.l.n.r.: Jugendwart Andreas Winkler, Ehem. Jugendsprecher Lorenz Dietrich, Jugendsprecherin Mareike Heemsker, Jugendsprecher Max-Lukas Mark, Jugendwart Thomas Mülhaupt

Foto: FFW Margetshöchheim

### DU WOHNST IN MARGETSHÖCHHEIM, BIST ZWISCHEN 12 UND 18 JAHRE ALT UND HAST LUST BEI UNSEREM STARKEN TEAM MITZUMACHEN?

#### KEIN PROBLEM!

Melde Dich einfach bei unserem Jugendwart Andreas Winkler, **Tel. 0179 / 505 67 54**. Gerne kannst Du Dir das ganze auch mal unverbindlich anschauen.

### EINLADUNG ZUR MAINBAUMAUFGSTELLUNG

Die Freiwillige Feuerwehr Margetshöchheim lädt zur traditionellen Mainbaumaufstellung am **Freitag, 1. Mai, 13:30 Uhr**, am Platz am ehemaligen Mainsteg ein.



Foto: FFW

Das erste Freiluftfest in diesem Jahr findet wie gewohnt statt.

Neben dem Ausschankwagen für Bier, Wein und alkoholfreien Getränken werden auch wieder Bratwürste, Pommes Frites und Kaffee und Kuchen angeboten.

**Der Ausschank beginnt wie immer schon um 12:00 Uhr.**

ANZEIGE



## DAS MEISTERTEAM

- seit 24 Jahren ein Handwerkerteam aus der Region
- ein Ansprechpartner vom ersten Termin bis Endabnahme
- ausführliche, kompetente Beratung direkt vor Ort
- ein verbindliches Angebot zum Festpreis
- verbindliche Terminabsprachen
- sehr hohe Qualität und Sauberkeit

Gestaltendes Handwerk  
ECKERT+KIRCHNER  
MEISTERTEAM

Eckert+Kirchner GmbH | Margetshöchheimer Straße 104 | 97299 Zell  
Tel. 0931/99133856 | info@meisterteam.net | www.meisterteam.net



# EINLADUNG

09. / 10. Mai 2026  
von 10:00 - 18:00 Uhr

# HAUSMESSE



Grenzenlose  
**BEHAGLICHKEIT**  
seit 3 Generationen



- Heizung für Alt- & Neubau
- Bad 3D Planung
- Badkomplettsanierung
- Hydropool - Jacuzzi
- Physiotherm Infrarotkabine
- Gas- & Wasserinstallation
- Regenwassernutzung
- Wartung & Reparatur
- Hallenheizung
- Hygiene-Wohnraum-Lüftung
- Professionelle Planung & Beratung
- Modernste Regeltechnik
- Wärmepumpensysteme
- Solarthermie-Anlagen
- Holz- & Pelletkessel
- Blockheizkraftwerk
- Wand- und Fußbodenheizung
- Sanierungs-Modul-Systeme
- Hygienische Flächenkühlung
- Industrie- und Gewerbebau

**WEBER Heizung - Sanitär GmbH**  
**Margetshöchheimer Str. 93, 97299 Zell am Main**  
**mail@weber-hs.de    Tel.: 0931 468710**



## Sängerverein 1901 e. V. Margetshöchheim



### BERICHT JUBILÄUMSKONZERT 125 JAHRE SÄNGERVEREIN MIT MAYBEBOP

Bereits am Nachmittag lud der Sängerverein Margetshöchheim zahlreiche Familien und Kinder zum Konzertprogramm „Kinderkram“ ein. Von Beginn an verstanden es die vier Künstler, ihr junges Publikum in den Bann zu ziehen. Statt still auf den Plätzen zu sitzen, wurde geklatscht, gesungen oder auch getanzt. Humorvoll führten die Musiker durch ihr Programm, erklärten spielerisch, wie A-cappella-Gesang funktioniert, und bezogen die Kinder immer wieder aktiv mit ein. Besonders großen Anklang fanden die lustigen Lieder und Geräuschimitationen, bei denen Tiere oder Alltagsgeräusche allein mit der Stimme nachgeahmt wurden.



Ein voller Erfolg war das Abendkonzert am 21. März 2026 in der voll besetzten Margarethenhalle.

Engeladen hatte der Sängerverein Margetshöchheim anlässlich seines 125-jährigen Jubiläums – und wurde für seine Mühen mit einem Abend belohnt, der Publikum und Künstler gleichermaßen begeisterte.



Schon vor Beginn war die Vorfreude spürbar: Kein Platz blieb frei, die Halle war bis auf den letzten Sitz gefüllt. Als Maybebop schließlich die Bühne betrat, sprang der Funke sofort über. Mit ihrem aktuellen Programm „Muss man mögen“ präsentierten die vier Sänger eine mitreißende Mischung aus Humor, Virtuosität und feinsinniger Gesellschaftskritik.

Titel wie „Ruf der Berge“ oder „Heut kommt der Hans zu mir“ sorgten ebenso für ausgelassene Stimmung wie weitere bekannte und neue Stücke aus dem Repertoire der Gruppe. Dabei überzeugten die Künstler nicht nur durch ihre stimmliche Präzision, sondern auch durch ihre charmante Bühnenpräsenz und pointierte Moderationen. Immer wieder wurde das Publikum aktiv einbezogen, was die ohnehin schon großartige Atmosphäre zusätzlich verstärkte. Am Ende gab es lang anhaltende Standing Ovations. Viele Gäste verließen die Halle mit einem Lächeln – und dem ein oder anderen Ohrwurm.



Der Sängerverein Margetshöchheim kann stolz auf diese Jubiläumsveranstaltung zurückblicken.

Mit der Verpflichtung von Maybebop ist es gelungen, ein kulturelles Highlight zu setzen, das den Besuchern sicher noch lange in Erinnerung bleiben wird. In diesem Sinne: „Alles das kann nur Musik“. Danke an alle Helfer, die diese Konzerte ermöglicht haben.

Fotos: Sängerverein

### BERICHT MITGLIEDERVERSAMMLUNG

Am 27.03.2026 fand die jährliche Mitgliederversammlung des Sängervereins Margetshöchheim im Vereinszimmer statt.

Vorsitzende Beate Hogen begrüßte alle Anwesenden.

Zu Beginn wurde in einer Schweigeminute der Verstorbenen des Vereins 2025 gedacht.

Die Abteilungsleiter und Chorleiterinnen der beiden Chöre gaben einen ausführlichen Überblick über die musikalischen und sonstigen Aktivitäten des Vereins im Jahr 2025.

Die Schatzmeisterin Tanja Bauer gab einen sehr detaillierten, übersichtlichen und genauen Bericht zu den Ein- und Ausgaben des Vereins in den verschiedenen Bereichen.

Die Revisoren hatten die Kasse geprüft, bestätigten eine hervorragende Führung und schlugen der Versammlung die Entlastung der Schatzmeisterin und der Vorstandschaft vor, was auch einstimmige Zustimmung fand.

Zweiter Bürgermeister Norbert Götz dankte dem Verein für die verschiedenen Auftritte im gemeindlichen und gesellschaftlichen Jahreskreis. Der Sängerverein ist wichtiger Bestandteil des Gemeindelebens und daraus nicht wegzudenken.

Vorsitzende Beate Hogen beendete die Versammlung mit Dank an die Mitglieder der Vorstandschaft, die vielen Helfer, die Freunde und Gönner und natürlich an die Sängerinnen und Sänger, - allesamt halten sie den Verein in Schwung, auch im 125. Jahr seines Bestehens.

Nach Ende der Versammlung waren alle Anwesenden noch zu einer zünftigen Brotzeit eingeladen.

## SPD-OV Margetshöchheim



### PROGRAMMVORSCHAU

Die SPD/UB Margetshöchheim plant auch in diesem Jahr wieder verschiedene Veranstaltungen für unsere Gemeinde. Dazu gehören unter anderem die Beteiligung am **Ferienprogramm**, ein gemütlicher **Federweißabend**, ein **Lesenachmittag** sowie ein **Adventskalender** in der Vorweihnachtszeit.

Mit diesen Angeboten möchten wir das gesellschaftliche Leben in Margetshöchheim bereichern und Möglichkeiten zur Begegnung schaffen.

Nähere Informationen zu Terminen und Inhalten folgen rechtzeitig.

### WIR BLEIBEN IM GESPRÄCH – POLITIK BEGINNT MIT ZUHÖREN!

Kommen Sie mit uns ins Gespräch – offen, unkompliziert und persönlich. Ob Fragen, Anliegen oder Ideen ... Wir hören zu und sind für Sie da:

**Donnerstag, 21. Mai, ab 19:00 Uhr:**  
Stammtisch in der Maroggo Schenke

**Donnerstag, 18. Juni, ab 19:00 Uhr:**  
Stammtisch in der Maroggo Schenke



spd\_margetshoechheim

**HEUTE INSERIEREN,  
MORGEN GEFUNDEN WERDEN.**

Senden Sie uns Ihre Anzeige an:  
[anzeigen@typo-werkstatt.de](mailto:anzeigen@typo-werkstatt.de)



**Preißinger**  
Sanitär & Heizung

**BAD**  
**HEIZUNG**  
**SANITÄR**

Badsanierung | Barrierefreie Duschsysteme | Seniorengerechte Bäder  
Altbausanierung | Neubau | Bad | Heizung | Sanitär

Würzburger Straße 28 | Leinach | ☎ 0162 - 80 72 565 | ✉ [mail@preissinger-heizung-sanitaer.de](mailto:mail@preissinger-heizung-sanitaer.de)



**ALLES PASST GENAU**

**LASS DICH JETZT BERATEN:**  
APG-Kundenzentrum  
Juliuspromenade 40 - 44  
in Würzburg  
☎ 0931 45280-0

Wir finden für dich zwar nicht die richtigen Schuhe,  
aber dafür die passende **Fahrkarte für Bus & Bahn.**

Besuch uns einfach in der Juliuspromenade 40 - 44 in Würzburg.

**APG**  
Der Landkreis-Bus  
**KU**

**Jetzt umsteigen!**  
**Der Umwelt zuliebe oder „einfach“ sparen!**  
**Unabhängigkeit durch Sonnenenergie**  
**Photovoltaik und Solarthermie**



Kostenlose  
und unverbindlichen Erstberatung!  
Termin unter ☎ 0931 78 409 47, wir freuen uns!

**RITTER ENERGIE**  
Ihr Fachpartner aus der Region:  
Merowingerstraße 4  
97297 Waldbüttelbrunn  
[www.weber-martin.de](http://www.weber-martin.de)

**PARA DIGMA**  
**MARTIN WEBER HAUSTECHNIK**  
Elektro- & Sanitär Meisterbetrieb  
Lebensqualität rund ums Haus



**WVV ENERGIE**  
100% WÜRZBURG

**PHOTOVOLTAIK  
KOMPLETTPAKET**  
**17.999 € \***

- 22 x Glas/Glas Module à 475 Watt
- 10 kW Hybridwechselrichter
- 16 kWh Batteriespeicher
- Ersatzstromfähig
- Fullservice der Stadtwerke Würzburg AG

**500 €**  
Rabatt für  
WVV-Energie-  
kunden/innen

Jetzt Anlage bestellen und zukünftig eigenen Ökostrom auf dem Dach produzieren. Infos unter [wvv.de/energiefreiheit](http://wvv.de/energiefreiheit)

\*Voraussetzung ist ein Zählerschrank der die technischen Anschlussbedingungen (TAB) erfüllt. Dies kann vorab durch unsere Experten geprüft werden. Gerne sind auch individuelle Anpassungen gegen Mehrpreis möglich.



## Obst- und Gartenbauverein Margetshöchheim



E-Mail: [ogv-margetshoechheim@web.de](mailto:ogv-margetshoechheim@web.de) [www.ogv-margetshoechheim.de](http://www.ogv-margetshoechheim.de)

### LÖWENZAHN – PIONIERPFLANZE

Im Garten wird Löwenzahn oft als lästiges Unkraut gefürchtet. Viele schätzen ihn aber auch als schöne Frühlingsblume. Der Anblick einer blühenden Löwenzahnwiese erhellt das Gemüt, macht fröhlich. Und sie ist außerdem eine gute Bienenweide. Nicht lange dauert es, dann wird aus der Butterblume eine Pustelblume. Ein Windstoß genügt, um die silbernen Bällchen mit ihren unzähligen Samen durch die Luft an neue Standorte zu wehen. Auf diese Weise verbreitet sich Löwenzahn überall, bevorzugt auf stickstoffhaltigen Wiesen, aber auch in Gärten, auf Ödland und an Wegrändern.

Der Löwenzahn ist ein Kosmopolit, der auf der ganzen nördlichen Halbkugel zu Hause ist. Er gehört unter den Wildkräutern zu den Pionierpflanzen, ist robust und wachstumsfreudig und kann auf steinigem Brachland und in Felsspalten überleben. Mit seiner kräftigen Pfahlwurzel holt er Nährstoffe und Feuchtigkeit aus tieferen Schichten nach oben. Dabei reichert er den Boden mit Wurzelsekreten an und macht „tote“ Böden wieder urbar. Er ist also ein wichtiger Begleiter unserer Kulturpflanzen.

### DIE WICHTIGSTEN GARTENARBEITEN IM MAI

- Nach Ende der Frostgefahr - nach den Eisheiligen - vorgezogene Zwiebel- und Knollenblumen wie Dahlien, Knollenbegonien, Gladiolen auspflanzen.
- Ebenso dürfen die meisten Kübelpflanzen ins Freie.
- Auch Sommerblumen können ausgepflanzt bzw. noch gesät werden.
- Sommerbepflanzung in Schalen und Kästen anlegen.
- Frühblühende Ziergehölze (Zierkirschen, Forsythie) bei Bedarf nach der Blüte ausschneiden.
- Frühjahrs-Zwiebelblumen nach der Blüte düngen.
- Bei Tulpen und Narzissen Fruchtstände entfernen.
- Folgesätze von Sommergemüse aussäen, z.B. Kopfsalat, Kohlrabi, Gelbe Rüben, ebenso Wintergemüse Grünkohl, Winterlauch, Chicorée.
- Wärmebedürftige Fruchtgemüse am besten ins Gewächshaus setzen: Tomaten, Auberginen, Paprika.
- Nach Ende der Frostgefahr kann man sie auch ins Freie pflanzen, ebenso wie Zucchini, Artischocken, Zuckermais, Sellerie, Lauch und Rosenkohl.
- Beete gelegentlich hacken und lockern.
- Vor allem bei Himbeeren und Brombeeren die Wurzelbereiche mit Mulch abdecken.
- Auch Erdbeeren mulchen, sobald Fruchtansätze sichtbar sind.
- Überzählige Bodentriebe bei Himbeeren herausschneiden.
- Neupflanzungen bei Trockenheit gießen.
- Mehлтаubefallene Triebe an Stachel- und Johannisbeeren ausschneiden.
- Triebspitzen von Obstbäumen auf Befehl von Spitzendürre oder Feuerbrand beobachten.

### PFLANZENBÖRSE: EHEMLIGER AUFGANG DES ALTEN STEGES

Samstag, 9. Mai, 10:00 - 11:00 Uhr

Es können wieder Jungpflanzen erworben werden. Verweilen Sie auch dieses Jahr gerne wieder bei Kaffee, Tee und einem Imbiss.

Ihr Obst- und Gartenbauverein

gez. Rainer Reichert, Mitglied des Vorstandes

## mainARTKulturverein Margetshöchheim



### EINLADUNG ZUR THEATERAUFFÜHRUNG „MARGETSHÖCHHEIMER GELÖBNIS“

MARGETSHÖCHHEIMER  
GELÖBNIS

Am **8. bis 10. Mai und 15. bis 17. Mai**, in Margetshöchheim – erleben Sie Geschichte, die lebendig wird!

Bereits **ab 16:00 Uhr** lädt im Innenhof der Margarethenhalle ein **buntes Vorprogramm** ein, einzutauchen in das Umfeld der Bauernkriegs- und Mittelalterzeit und bereichert den Theaterabend u. a. mit **Mitmach-Aktionen**, besonders auch für Kinder. Mitwirkende sind die Mainfränkischen Werkstätten mit einem Puppentheater, der örtliche Kindergarten und die Schule, die Jugendfeuerwehr, das Jugendzentrum, der mainARTKulturverein und Privatpersonen.

Begleitend zum Theaterstück wurde der historische Kontext der Bauernkriege rund um Margetshöchheim recherchiert. Es wurden Entwicklungen zum Leben auf dem Land und zur Seelsorge jener Zeit untersucht. Die Erkenntnisse wurden in der Schrift „Vor und nach dem Bauernkrieg – der gemeine Mann in Margetshöchheim“ zusammengefasst, die während der Theaterabende käuflich erhältlich ist. Außerdem wurde eine Ausstellung zu Berufen entworfen, die im Ort zur Zeit der Bauernkriege existierten.

Weiter konnten historische Aufnahmen der Uraufführung des Theaterstücks aus dem Jahr 1952 gefunden und damalige Mitwirkende aus dem Ort nachvollzogen werden, die gezeigt werden.



**Für Essen und Trinken ist ebenso gesorgt.**

## Bündnis 90 / Die Grünen OG-MHH



### GRÜNER STAMMTISCH

Am **Dienstag, 12. Mai, um 19:00 Uhr**, findet wieder unser monatlicher Stammtisch in der Maroggo-Schenke statt. Haben Sie Themen, Anregungen oder Ideen, die Sie mit uns diskutieren wollen? Bringen Sie diese gerne mit und lernen uns kennen.

 Grüne Margetshöchheim  [gruene\\_margetshoechheim](https://www.instagram.com/gruene_margetshoechheim)

elektro  
**Grub**



...die sympathischen Stromer

[www.gruss-elektro.de](http://www.gruss-elektro.de)

Schulstraße 18  
97291 Thüngersheim

09364-6069012  
info@gruss-elektro.de



97276 Margetshöchheim  
Falkenstr. 5  
Tel.: 09 31 / 46 10 79  
metzgerei-flach@gmx.de

**Wochen-  
anfangsknüller**

gültig am  
04.05. u. 05.05.2026

**Schweinekotelett**  
auch gewürzt zum Grillen  
kg 7,90 €

**Wochenangebot**

gültig vom 06.05. bis 09.05.2026

**Rinder-  
rouladen**  
zart gereift  
kg 21,90 €

**Puten-  
schnittel,  
-steaks**  
kg 15,90 €

**Grillfackeln,  
Bacongrill-  
spieße**  
kg 12,90 €

**Bayerischer  
Semmel-  
braten**  
mit Weißbrotfüllung  
kg 11,90 €

**Lachs-,  
Würzburger  
Kernschinken**  
100g 2,19 €

**Fränkischer  
Rotgelegter**  
100g 1,39 €

**Bärlauch-  
bratwurst**  
mit frischem  
Bärlauch  
100g 1,39 €

**Hausm.  
Wurst Dosen  
200 g**  
Hausm. Weiße, Jagd-  
wurst, Bierschinken  
3 Stück 7,50 €

**Delikates  
Käseaufschnitt**  
100g 1,79 €

**DB computing & communication**

Inhaber: Detlef Blatterspiel

**UNSERE SCHWERPUNKTE**

- Computer (Verkauf, Instandsetzung, Störungsbehebung)
- Telekommunikationsanlagen
- Netzwerkbetreuung
- Systembetreuung
- Datenrettung
- PC-Notdienst



Benzstraße 4 | 97209 Veitshöchheim | Tel.: (0931) 40 44 070  
Werkstatt: (0931) 40 40 97 30 | mail@db-computing.de | [www.db-computing.de](http://www.db-computing.de)

**SG Margetshöchheim  
06 e.V.**



**ABTEILUNG TENNIS**

**SAISONERÖFFNUNG TENNIS**

Am Samstag, den 11. April fand auf unserer Tennisanlage der final notwendige Arbeitseinsatz statt, um die letzten vor Saisonöffnung noch anstehenden Verrichtungen - wie u.a. Netze spannen, Sichtschutze anbringen, Tennishütte reinigen - auszuführen. Die Plätze selbst waren bereits bestens vorbereitet und somit konnte nach getaner Arbeit der Startschuss für die Sommersaison 2026 erfolgen.



Foto: SGM

Fünf Mannschaften, darunter zwei Nachwuchsteams, sehen den Meden-/Meisterschaftsspielen mit Vorfreude und Spannung entgegen. Alle Aktiven und Trainingsgruppen freuen sich, dass endlich wieder Tennis im Freien gespielt werden kann.

Und ihr wisst ja, Sport ist in der SGM am schönsten! Für alle, die mit Tennis beginnen möchten, wie für alle Wiedereinsteiger\*innen bietet sich die dreimonatige SGM-Schnuppermitgliedschaft an (s. SGM Homepage → Downloads → Mitgliedsantrag).

Oder bei Interesse einfach mal auf die Tennisanlage kommen. Von Montag bis Donnerstag findet ihr ab 17:00 Uhr immer eine(n) Ansprechpartner:in - wir freuen uns auf euch!

Eure Abteilungs- und Sportleitung

**ABTEILUNG FUSSBALL**

**HERREN, 1. UND 2. MANNSCHAFT**

Endspurt für unsere Fußballmannschaften. Zum Redaktionsschluss steht unsere erste Mannschaft als Aufsteiger in die Kreisklasse auf einem Relegationsplatz. So spannend ein Relegationsspiel auch sein kann, sind unsere Spieler hoch motiviert den Klassenerhalt ohne Umweg zu schaffen.

Bei unserer "Mission Klassenerhalt" sind wir aber auch auf Unterstützung vom Spielfeldrand angewiesen. Wir freuen uns daher über jeden Fan, der unsere Teams vor Ort bei unserem letzten Heimspiel - aber auch bei den wichtigen Auswärtsspielen - anfeuert und so seinen Teil zum Mannschaftserfolg beiträgt.

### SPIELE DER ERSTEN MANNSCHAFT:

- 03.05. 15:00 Uhr** SG Hettstadt/Greußenheim - SGM  
**08.05. 18:30 Uhr** SGM - Retzbach-Zellingen in MHH  
**16.05. 16:00 Uhr** DJK Retzstadt/FV Thüngersheim II - SGM

### SPIELE DER ZWEITEN MANNSCHAFT:

- 03.05. 13:00 Uhr** Retzbach-Zellingen II - SGM II  
**10.05. 12:45 Uhr** SGM II - DJK Retzstadt II/ FV Thüngersheim III in MHH  
**16.05. 14:00 Uhr** SGM II - TSV Erlabrunn II in Zell

Aufgrund kurzfristiger Spielverlegungen waren die Spieldaten im letzten Mitteilungsblatt leider nicht mehr aktuell. Taggenaue Infos über Spielverlegungen (und darüber hinaus aktuelle Ergebnisse und Spielerporträts) erhalten Sie über die sozialen Medien (Whats-App-Kanal "SG Margetshöchheim 06 - Fußball", Instagram "sgm06fussball").

### EINLADUNG ZUR MARGETSHÖCHHEIMER ORTSMEISTERSCHAFT

Am **Samstag, 11. Juli**, suchen wir den neuen Margetshöchheimer Fußballortsmeister als Nachfolger der Promille Hackstöcke. Eingeladen teilzunehmen sind alle Margetshöchheimer Vereine, Unternehmen, Abteilungen, Gruppierungen, Stammtische, Freizeitteams, Freundeskreise und so weiter. Wir spielen Kleinfeldfußball mit fünf Feldspielern und einem Torwart. Die Höchstteilnehmerzahl je Team ist zehn. Teilnahmeberechtigt sind alle Menschen im Alter von 8 bis 75 Jahre (8- und 9-Jährige zählen als „halbe Spieler“). Um den Freizeitfußballcharakter des Turniers im Vordergrund zu halten, sind lediglich aktive Fußballerinnen und Fußballer (mindestens 5 Saisonspiele absolviert) ab der U19 von der Teilnahme ausgeschlossen.

Die **Anmeldegebühr** beträgt je Team 30 €. Dafür erhält euer Team neben der Teilnahmeberechtigung einen Verzehrutschein, um euch während des Turniers zu stärken. Die Turnierregeln erhaltet ihr dann rechtzeitig vor Turnierbeginn.

**Anmeldeschluss ist Mittwoch, 10. Juni.** Anmeldungen (mit Teamnamen, Ansprechpartner und Handynummer) und etwaige Fragen bitte an E-Mail: [fussball@sgm06.de](mailto:fussball@sgm06.de).

## BERICHTE

### MITGLIEDERVERSAMMLUNG 13. MÄRZ 2026

Am 13. März fand die ordentliche jährliche Mitgliederversammlung der SG Margetshöchheim im Sportzentrum Brücke statt. Neben dem Bericht des 1. Vorsitzenden Simon Haupt, der über die wichtigsten Themen und Ereignisse des Jahres 2025 sprach, wurden auch wieder die Berichte der jeweiligen Abteilungsleiter vorgetragen. Verena Herbert stellte als Schatzmeisterin den erfreulichen Kassenbericht der SG vor und berichtete über die Finanzentwicklung des Vereins. Insbesondere die deutliche Reduzierung der Verbindlichkeiten aus dem Neubau des Sportzentrums wurde von der Versammlung positiv gewürdigt. Bei gleichbleibender Entwicklung in den kommenden Jahren könnte der Verein schon in fünf Jahren schuldenfrei sein.

Nach der Entlastung der Vorstandschaft wurde Frank Öhrlein als 2. Kassier aus dem Präsidium verabschiedet. An dieser Stelle auch noch einmal herzlichen Dank für vier Jahre Arbeit im Präsidium der SGM. Neben Frank wurden auch Horst Lecour nach 15 Jahren Abteilungsleitung der Tennisabteilung und Erich Dausacker nach 30 Jahren Leitung der Abteilung Leichtathletik verabschiedet.

Auch ihnen gilt der besondere Dank der SG für die langjährige Arbeit im Verein.

Für Frank Öhrlein wurde unser Mitglied Leonard Haupt als 2. Kassier einstimmig in das Präsidium gewählt. Wir wünschen Leonard viel Glück und auch viel Spaß bei seiner Tätigkeit im Verein.



Verabschiedung, Foto: SGM



Präsidium, Foto: SGM

Am Ende der Versammlung stimmte die Mitgliederversammlung für eine Erhöhung des Budget für die Anschaffung eines neuen (gebrauchten) Milon Fitness Zirkel. Die Anschaffung wurde bereits im letzten Jahr beschlossen, leider sind die Geräte teurer als gedacht. Aber da sich der Zirkel einer sehr großen Beliebtheit unter den Mitgliedern erfreut, war auch das höhere Budget kein Thema und wurde nahezu einstimmig beschlossen.

## Partnerschaftskomitee Margetshöchheim e. V.

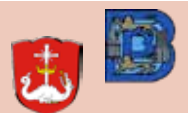

### AUSFLUG ZUM STÄDEL MUSEUM

Wir fahren mit der Bahn nach Frankfurt, um im Städel Museum die Ausstellung **Monets Küste – Die Entdeckung von Étretat** zu besuchen.

**Termin: Samstag, 13. Juni 2026**

Bahn-Fahrt mit dem „Quer-durchs-Land-Ticket“

**Anmeldung:** Wenn Sie gerne mitfahren möchten, melden Sie sich bitte **bis zum Freitag, 22. Mai**, bei Norbert Tratz unter der E-Mail: [no\\_tra@web.de](mailto:no_tra@web.de).

Sie erhalten dann weitere Informationen zur Abfahrtszeit und Preis.

# STRAHLEN SIE MIT DER SONNE



Ihr Spezialist fürs Heizen mit Solarenergie



# UM DIE WETTE

www.porzner.com 0931 / 461234 0931 / 461234  
porzner.shk Hauptstr. 130, 97299 Zell am Main



Komm in unser Team!

**DU SUCHST EINEN JOB?**

WIR SUCHEN HANDWERKER:INNEN!

Mehr Infos unter:  
[www.kiesel-grossmann.de](http://www.kiesel-grossmann.de)  
97246 Eisingen

**Wohner & Pfeiffer**  
IMMOBILIEN  
seit 1993

**BELLEVUE**  
Best Property Award 2026

Wir freuen uns auf ein gemeinsames Neues Jahr.  
Sie möchten verkaufen oder vermieten?

**Sprechen Sie mit uns!**

Die gute Empfehlung für Würzburg und Randgemeinden!

Wir sind Ihr Makler – seit 1993.

Wohner & Pfeiffer Immobilien  
Dr.-Maria-Probst-Straße 1  
97082 Würzburg  
0931 99 17 40 50  
info@wohner-pfeiffer.de  
wohner-pfeiffer.de

**MACH DEINEN FÜHRERSCHEIN.**

**FAHRSCHULE NICKEL**

Seinsheimstr. 5, 97074 Würzburg 0931/883122 0171/2420631 [www.fahrschulenickel.de](http://www.fahrschulenickel.de) info@fahrschulenickel.de fahrschule\_nickel

## 800 Jahre Margetshöchheim Veranstaltungen/Gruppen



### WELCHE BÄUME UND STRÄUCHER HALTEN DEM KLIMAWANDEL STAND?

#### Wichtige Tipps von Baumexperte Klaus Körber

Die **Bürgerinitiative "800 Jahre - 800 Bäume"** veranstaltete im März einen Vortrag mit dem Erlabrunner Baumexperten Klaus Körber. Der Diplom-Ingenieur für Gartenbau forschte jahrzehntelang an der LWG über die Bäume der Zukunft. Unterhaltsam präsentierte Körber wichtige Informationen über klimatolerante Pflanzungen. Die Etablierung von Bäumen in Wäldern, Kommunen oder Gärten sei heute schwieriger, ein Mal bei Trockenheit zu wässern, reiche nicht mehr aus.

#### Luft, Wasser und Nährstoffe

Klaus Körber erklärte, dass es maßgeblich auf gute Startbedingungen - den Boden und die Pflege der Jungpflanzen - ankommt. Die fruchtbare Humusschicht reicht nur etwa 30 cm tief. Für gute Luftführung, Wasserhaltefähigkeit und Nährstoff-



Diese beiden Bäume an der Margetshöchheimer Seniorenresidenz, eine Amerikanische Gleditsie und eine Purpur-Erle, gehören zu den Champions im Klimawandel.  
(Foto: Klaus Körber)

gehalte brauche der Boden einen Anteil an mineralischen Komponenten wie Sand oder feines Gestein sowie organischen Dünger. Organisches Material wie Laub oder Grünschnitt solle man unbedingt für den Humusaufbau nutzen.

Außerdem sei heute mindestens in den ersten 5 Jahren eine gute Bewässerung nötig, sonst könnten auch angepasste Baumarten Hitze und Trockenheit nicht überstehen. Zum Schutz vor bleibenden Schäden durch Hitze und Sonneneinstrahlung rät Körber außerdem zu einem weißen Stamanstrich mit Arboflex oder anderen Mitteln.

Zudem solle man den Boden mulchen oder bewachsen lassen. Nackter Boden könne sich ähnlich wie Asphalt auf bis zu 60 °C aufheizen, auf Grünflächen lag die Temperatur einer Studie zufolge über 30° C niedriger. Klaus Körber erklärte, dass Hitze und Trockenheit vielen Baumarten zusetzt, etwa Birken, Buchen und Hainbuchen. Auch Krankheiten und Schädlinge machen Probleme, etwa bei Kastanien, Platanen, bestimmten Ahornen oder Apfelbäumen.

#### Mix aus heimischen & nicht heimischen Arten für die Zukunft

Gute Zukunftsperspektiven in Zeiten des Klimawandels haben dem Experten zufolge Ulme, Gleditsie, Rotahorn Autumn Blaze, Feldahorn, Schnurbaum, Blasenbaum, Blumenesche und Mannaesche, Spaeth'sche Erle und Italienische Erle, Maulbeere, Walnuss, Flaumeiche, Steineiche, Ungarische Eiche, Zerreiche oder heimische Linden (bei ausreichend Standraum und Pflege).

Folgende klimatolerante Arten empfiehlt Klaus Körber auch für kleinere Flächen, Kübel oder Container: Feldahorn, Zimtahorn, Französischer Ahorn, Albitzie, Kornelkirsche, Apfeldorn, Pflaumenblättriger Weißdorn, Blumenesche, alle Arten von Ginkgo, Gleditsie, Sieben-Söhne-des-Himmels-Strauch, Blasenbaum, Amberbaum, Zierapfel, Wolliger Apfel, Säulenapfel, Mispel, Maulbeere, Zierkirsche, Koreanische Vogelbeere oder Japanische Zelkove.

## VdK-Ortsverband Erlabrunn/ Margetshöchheim



### KRÄUTERWANDERUNG



Einladung des VdK-Ortsverbands Erlabrunn/Margetshöchheim an alle Mitglieder und an alle Bürger Erlabrunns zur **geführten Kräuterwanderung zum Roten Loch** mit anschließender kostenfreier Verköstigung am **Freitag, 22. Mai**.

**Treffpunkt: um 15:00 Uhr** am Bürgerhof.

**Anmeldung bis Freitag, 8. Mai bei:**  
Peter Emmerling / Tel. 09364 / 42 91

#### TERMIN ZUM VORMERKEN

**Dienstag, 28. Juli:** Fahrt mit dem OV Lengfeld zur Landesgartenschau in Ellwangen.

Die *Vorstandschaft*

### VORTRAG ZUM THEMA TESTAMENT

Aufgrund der Anfragen beim Vortrag zur Patientenverfügung hatte sich Herr Roland Stockmann bereit erklärt, auch zum Thema Testament einen Vortrag für den VdK-Ortsverband Erlabrunn/Margetshöchheim zu halten.

Zu diesem kamen am 26.03.2026 über 30 Interessierte ins Bürgercafé.

Mithilfe eines Skripts, das jeder Teilnehmer bekam, erläuterte Herr Stockmann zunächst die gesetzliche Erbfolge anhand von vielen unterschiedlichen familiären Konstellationen.

Anschließend wurde die Thematik der "vom Erblasser bestimmten Erbfolge" beleuchtet.



Fotos: Cornelia Meixensberger

Im Anschluss daran wurden viele Formulare z.B. bezüglich der Gültigkeit, der Widerrufsmöglichkeiten, der Aufbewahrung bzw. Hinterlegung dieser Dokumente, von Ehegattentestamenten, Erbverträgen, Freibeträgen, Hinzuziehung eines Notars besprochen.

Die vielen während der Ausführungen gestellten Fragen zeigten, dass es bei diesem Thema doch einigen Klärungsbedarf gibt.

Wir bedanken uns bei Herrn Stockmann für die sehr anschaulichen, lebensnahen Ausführungen.

Cornelia Meixensberger (*Schritfführerin*)

**WOHNUNG ZUR MIETE  
ODER  
KAUF GESUCHT**

Lehrerin, frisch in Pension,  
NR/keine Haustiere,  
Gartenliebhaberin,

**sucht helle 2-3 Zi.Whg.  
mit Balkon/Terrasse/Garten  
in Margetshöchheim  
oder Erlabrunn.**

Ich freue mich  
über Ihre Rückmeldung unter  
**Tel. 0170 / 559 45 71**



**Sanitär-, Heizungs-, Solar- und Regenwassertechnik**

**Haustechnik Zürrlein GmbH & Co. KG**  
**Kettelerstraße 96 · 97222 Rimpar**  
**Tel. 09365/9896 · www.zuerrlein.com**  
**E-Mail: info@haustechnik-zuerrlein.de**

Der Helferkreis Sieboldshöhe  
Würzburg **SUCHT** für  
anerkannte Geflüchtetenfamilien  
aus Afghanistan und Syrien  
**3- bis 4-Zimmerwohnungen**  
im **Umkreis von Würzburg.**  
Wohnberechtigungsscheine  
sind vorhanden.

Kontakt: Matthias Kemmer  
**Tel. 0176 / 55 01 47 34**

oder Harald Korb  
**Tel. 0170 / 340 54 63.**

Qualität... 

**Marmor - Elements**

 ...überzeugt!

vorher



nachher



**Dauerhafte Balkon-, Terrassen- und  
Treppeanierung im Innen- und Außenbereich.  
Von der Produktion bis zur Montage.**

Fritz Rieder  
Raiffeisenstasse 2  
97297 Waldbüttelbrunn  
Tel. 0176/70 03 25 84  
www.marmor-elements.de

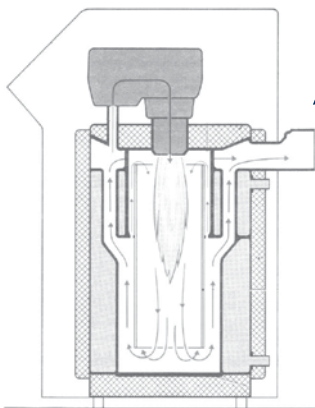

**Kimmel**

- ◆ Wärme - Energie - Technik
- ◆ Bad - Sanierung - Design
- ◆ Spenglerei - Dach - Wand

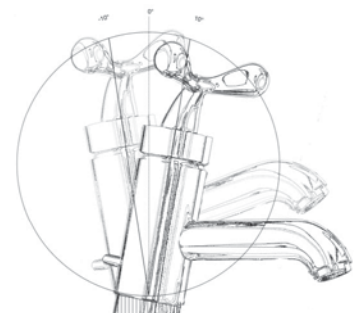
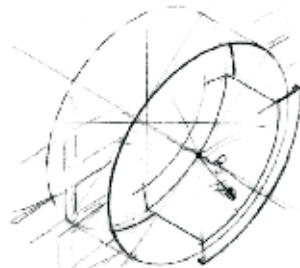

**www.kimmel-gmbh.de**

**Kimmel SHK GmbH ◆ Zeller Straße 17 ◆ 97276 Margetshöchheim**  
**Tel.: 0931/991 35 90-0 ◆ info@kimmel-gmbh.de**



## Repair-Café Margetshöchheim



### SPENDE FÜR DIE WÄRMESTUBE WÜRZBURG

#### Repair-Café MHH unterstützt soziale Einrichtung

Am 11. April fand das 22. Repair-Café Margetshöchheim in den Räumen des Evangelischen Gemeindehauses statt. Etwa 40 Reparaturen waren angesagt und der größte Teil der ursprünglich defekten Teile konnte wiederhergestellt werden.



Foto: Repair-Café

Bei dieser Gelegenheit erfolgte auch eine weitere Spendenübergabe. Denn das Repair-Café Margetshöchheim gibt seine eigenen Spendeneinnahmen regelmäßig an soziale Einrichtungen in der Umgebung weiter. Diesmal war die Empfängerin die Wärmestube in Würzburg. Dort ist Eva-Maria Schmitt als ehrenamtliche Mitarbeiterin tätig. Sie nahm die Spende entgegen und stellte ihre Einrichtung vor.

Die Wärmestube Würzburg ist eine Anlaufstelle für alle Menschen, die keinen festen Wohnsitz haben oder die in einer Notlage sind. Alle können dieses niedrigschwellige Angebot nutzen. Die Besucherinnen und Besucher schätzen vor allem die Verlässlichkeit der Anlaufstelle – denn dort treffen sie auf vertraute Gesichter, eine Mahlzeit und haben die Möglichkeit, neue Kontakte zu knüpfen.

Die Würzburger Wärmestube liegt in der Rüdigerstraße 2, direkt hinter dem Mainfrankentheater. Sie ist Dienstag bis Sonntag von 10:00 bis 16:00 Uhr geöffnet. Die Leiterin, Andrea Dehler, organisiert zusammen mit ca. 20 Ehrenamtlichen den Betrieb und betreut unter der Woche etwa 50 bis 60 Personen, am Wochenende sind es oft bis zu 100. Dank des ehrenamtlichen Engagements und durch Spenden fungiert die Einrichtung als wichtiger und verlässlicher sozialer Knotenpunkt.

Das Grundangebot der Wärmestube ist kostenfrei: Brot, Gebäck, Käse, Aufstriche, Gemüse, Obst und Tee stehen regelmäßig bereit. Kaffee kostet 30 Cent. Wenn Gemüse von der Tafel kommt, wird für die Besucher ein warmes Mittagessen gekocht; das gilt auch für Müsli zum Frühstück. Dieses flexible Angebot sorgt dafür, dass trotz knapper Ressourcen niemand hungrig bleiben muss.

In den Räumlichkeiten gilt ein striktes Drogen-, Alkohol- und Rauchverbot. Wichtig ist auch der Respekt vor dem Ort der Begegnung und vor den anderen Besucherinnen und Besuchern. Neben der Verpflegung und der Wärme können sie sich auch duschen und Wäsche waschen – ein wichtiger Baustein für Würde und Alltagsbewältigung.

Einmal pro Woche kommen eine Fußpflegerin, ein Arzt und Anwälte vorbei. Und einmal im Monat steht das Zahnarztmobil vor der Wärmestube. Diese regelmäßigen Zusatzangebote ergänzen die Grundversorgung. Sie motivieren dazu, gesundheitliche oder rechtliche Probleme anzupacken.

Der Betrieb der Wärmestube lebt maßgeblich von Spenden. Einkauf von Kaffee, Toilettenpapier, Hygieneartikeln, Waschpulver, Filterpapier, Desinfektionsmitteln und anderen Utensilien, die den Alltag der Besucherinnen und Besucher erleichtern, werden mit den Spenden finanziert. Für das Repair-Café Margetshöchheim war es eine Herzensangelegenheit, die wertvolle Arbeit in der Würzburger Wärmestube mit 500,00 Euro zu unterstützen.

## Johannes Verein Margetshöchheim



### VEREINSFAHRT

#### Werte Teilnehmer unserer Fahrt nach Mödlareuth,

unsere Vereinsfahrt findet am **Dienstag, 12. Mai 2026**, statt. Abfahrt für die angemeldeten Teilnehmer ist **um 9:30 Uhr** an allen Omnibushaltestellen ab Margarethenhalle. Die Rückkehr ist gegen 20:00 Uhr geplant.

### JAHRESBEITRAG 2026

Noch ein Hinweis für alle Mitglieder. Der Jahresbeitrag 2026 in Höhe von 12 € wird Ende April 2026 eingezogen.

Etwasige Kontoänderungen daher bitte unverzüglich melden.

Norbert Götz, Vorsitzender  
Tel. 0931 / 46 36 66

ANZEIGE

**BUSCH ELEKTROTECHNIK**

Strom drauf!  
**ELEKTRO**

Heißer Tipp!  
**WÄRME-PUMPEN**

Full Power!  
**PHOTO-VOLTAIK**

Cooler Sache!  
**KLIMA-ANLAGEN**

**BUSCH Elektrotechnik** • 97274 Leinach • Telefon 093 64 / 8 12 54 40 • [www.busch-elektrotechnik.de](http://www.busch-elektrotechnik.de)

*Ihr Vertrauensmakler für Mainfranken!*



**THOMAS ZITZMANN**  
IMMOBILIEN

Sie haben eine Immobilie zu verkaufen und gefühlt 100 Fragen?

<p>Wohnflächenberechnung? Grundbuchauszug? Erbengemeinschaft? Baugenehmigungen? Immobilienportale? Preisfindung? Grundsteuerbescheid? Hausgeldabrechnung? Expose? Vermarktungsplan? Besichtigungen? Notartermin? Hausübergabe?</p>	<p>Lageplan? Energieausweis? Scheidungsfall? Baubeschreibung? Immobilienbewertung? Gebäudeversicherung? Teilungserklärung? Wirtschaftsplan? Fotos? Interessentencheck? Kapitalnachweis? Kaufvertrag? usw. etc. ...</p>
--	--

*Was ist wichtig und wie hängt das alles zusammen?*

*Melden Sie sich JETZT für Ihre unverbindliche Erstberatung!*



**Thomas Zitzmann**  
PMA® Geprüfter Immobilienfachmakler  
PMA® Geprüfter Bewerter f. Wohnimmobilien  
Immobilienfotograf

Mobil: 0157 - 5835 2336  
Mail: info@tzmakler.de  
Web: www.tzmakler.de



**SASCHAROTH**  
TV - SAT - PC

IHR FACHMANN BEI PROBLEMEN  
MIT FERNSEHER,  
RECEIVER UND Co.

- NEUGERÄTE
- SENDEREINSTELLUNG
- EINWEISUNG
- FEHLERBEHEBUNG
- ALLE FABRIKATE

SETZWEG 26  
97209 VEITSHÖCHHEIM  
TEL. 0178-8812644

WWW.TV-ROTH.DE  
SERVICE@TV-ROTH.DE



**PROFI ROLL**  
INSEKTENSCHUTZ • ROLLLÄDEN • JALOUSIEN • MARKISEN

Ihr Handwerksbetrieb  
für Insekten- und Sonnenschutz  
in Veitshöchheim

**Qualität aus Meisterhand**  
Mitglied der Rollladen- und Sonnenschutzinnung

**PROFIROLL SCHURICHT GMBH** | Oberdürrbacher Straße 4 | 97209 Veitshöchheim  
Tel.: 0931 97499 | Fax: 0931 92845 | info@profiroll.net | www.profiroll.net

**»»» EHRHARDT AG ZELLINGEN**

SEAT CUPRA Service Nutzfahrzeuge Service



**BEREIT FÜR DEINEN URLAUB?**



Jetzt  
UrlaubsCheck  
vereinbaren!

**Ehrhardt AG** | Stützenbergstraße 1 | 97225 Zelllingen | 09364 817609 - 0 | [www.ah-ehrhhardt.com](http://www.ah-ehrhhardt.com)

Hauptsitz: Ehrhardt AG  
Kaltenbronner Weg 2 | 98646 Hildburghausen



Herzliche Einladung zum traditionellen  
**Bergfest**

**Christi Himmelfahrt**  
**Donnerstag, 14. Mai 2026**

Wandern Sie zum Käppele und genießen Sie die  
einzigartige Stimmung des Bergfestes inmitten des  
Schwarzkiefernwaldes.

Der Festbetrieb beginnt um **10:30 Uhr** mit Weißwurstfrühstück,  
Bier und Weizenbier vom Fass, Erlabrunner Weinen  
und vielen weiteren Köstlichkeiten.

Eine große Auswahl hausgemachter Kuchen gibt es  
an unserer Kaffee- und Kuchentheke.

Musikalisch unterhalten Sie unsere Musikfreunde der  
ProMusica Zell und unser Nachwuchs-Ensemble „ErlaBrass“.

Auf Ihr Kommen freut sich das ganze  
MGV-Helferteam.

# Wir suchen Dich!



## Bürokauffrau (m/w/d)

- Telefonannahme
- Organisation der Kundendienstaufträge
- Allgemeine Büroarbeiten

Veitshöchheim

Vollzeit

**Wir wollen unser Team verstärken!**

Du bist freundlich, organisiert und hast Spaß am Telefonieren?

Dann komm in unser Team – geregelte Arbeitszeiten und ein tolles Umfeld!

**HESSELBARTH**  
Elektro · Heizung · Sanitär

0931-3042960

[info@hesselbarth-get.de](mailto:info@hesselbarth-get.de)

## VOLERO

VOLKACHS WAHRE WOHNOASE

### Volkach: Neubau-Wohnen an der Mainschleife

32 Eigentumswohnungen  
Wohnfläche ca. 42 - 151 m<sup>2</sup>  
Jeweils 2 - 4 Zimmer

- Alle Wohnungen KFW 55 Standard
- Steuerliche Begünstigung
- Aufzug sowie barrierearmer Zugang
- Hauseigene Tiefgarage für PKW
- Eigene Terrasse oder Balkon
- Innenstadt fußläufig erreichbar



**ENGEL&VÖLKERS**

+ (49) 0931 9917500

[Wuerzburg@engelvoelkers.com](mailto:Wuerzburg@engelvoelkers.com)

Immobilienmakler | Fuderer Real Estate GmbH  
Lizenzpartner der Engel & Völkers Residential GmbH

ab  
**249.000,-**

## Nachrichten aus dem Rathaus

### SPRECHZEITEN DES BÜRGERMEISTERS

**THOMAS BENKERT:**

Dienstags: 17:00 – 18:00 Uhr

## Sitzungen des Gemeinderats

### NÄCHSTER SITZUNGSTERMIN:

**DONNERSTAG, 7. MAI,**

19:00 Uhr im Bürgerhof Erlabrunn

## Fotomotiv aus Erlabrunn



### LIEBE LESERINNEN UND LESER,

gerne veröffentlichen wir an dieser oder einer anderen Stelle schöne Fotomotive aus der Gemeinde, die Sie in Ihrem Garten, in Ihrer Umgebung oder beim Spaziergang in der Natur entdecken.

**Schicken Sie Ihre Bilder per E-Mail an:**

[margetshoechheim@typo-werkstatt.de](mailto:margetshoechheim@typo-werkstatt.de)

**Betreff: Fotomotiv Erlabrunn**

Wir freuen uns darauf!

Ronja Mende, Grafik/Layout | Typo-Werkstatt



Leserfoto: Jürgen Faust



## Obst- und Gartenbauverein Erlabrunn



### FÖRDERPROGRAMM „STREUOBST FÜR ALLE“ im Rahmen des Streuobstpaktes Bayern

#### BESTELLUNG VON OBSTBÄUMEN FÜR DEN HERBST 2026

##### An alle Erlabrunner, Mitglieder und Freunde unseres Vereines:

Wie bereits in den letzten Jahren hat sich der OGV Erlabrunn auch in diesem Jahr für das Förderprogramm „Streuobst für alle“ angemeldet.

Unsere Streuobstwiesen mit ihren artenreichen Strukturen prägen unser Landschaftsbild, aus diesem Grund bieten wir Ihnen an, sich erneut oder auch erstmalig an dieser Aktion zu beteiligen.

Hierzu stellen wir ein **Bestellformular** mit einer **Obstbaum-Auswahlliste online**, welches über unsere **OGV-Website** erhältlich ist, aber auch als Kopie im Eingangsbereich unseres Bürgerhofes ausliegt.

##### Infos und Eckpunkte:

- Der bestellte Baum wird mit max. 45,- € je Baum vom Freistaat Bayern gefördert. Soweit in der Auswahlliste kein Aufpreis vermerkt ist, kann der Baum kostenfrei bezogen werden.
- Der erforderliche Verbisschutz wird kostenfrei über den OGV Erlabrunn ausgegeben.
- Die Kosten für Baumpfahl und Anbindekordel sind selbst zu tragen.
- Der Baumpfahl und das Anbindematerial können nach Vorbestellung zu einem günstigen Preis bei der Abholung erworben werden.
- Die Pflanzung muss in Eigenregie durchgeführt werden.
- Die Hochstämme werden wurzelnackt mit einer Stammhöhe von ca. 1,80m (mindestens jedoch 1,40m) geliefert.
- Bestellt werden die Bäume bei einer zertifizierten Bioland-Baumschule!
- Der bestellte Baum kann auch in den Garten oder ins Hausgrundstück gepflanzt werden.
- Die Anlieferung der Bäume durch die Baumschule ist für den November 2026 vorgesehen.

##### Das Datum und der Ort der Anlieferung werden rechtzeitig mitgeteilt.

Weitere Informationen erhalten Sie über das ausliegende Bestellformular mit Sortenliste.



**BESTELLUNGEN WERDEN BIS ZUM  
MITTWOCH, 20. MAI 2026, ANGENOMMEN!!**

Für die Vorstandschaft des OGV Erlabrunn

Thomas Herrmann und Jürgen Ködel



**FEEL FREE**

DANK TRAUER

SIE MÖCHTEN IHRE JUNGEN MITGLIEDER FÖRDERN ODER SUCHEN NACHWUCHS FÜR IHREN VEREIN / IHRE ORGANISATION?

**WERDEN SIE FEEL FREE EINSATZSTELLE!**

„Junge Menschen ab 13 Jahren für bürgerschaftliches Engagement begeistern und Vereine / Initiativen / Organisationen bei der Nachwuchsgewinnung und -förderung unterstützen“

SO LAUTEN DIE ZENTRALEN ZIELE VON **FEEL FR.E.E.**

**LANDRATSAMT WÜRZBURG**  
SERVICESTELLE EHRENAMT

Landratsamt, Servicestelle Ehrenamt  
Zeppelinstraße 15, 97074 Würzburg  
feelfree@lra-wue.bayern.de  
Tel.: 0931 8003 - 5835 oder - 5832  
www.feelfree-wuerzburg.de

**Vorsicht, Betrüger am (Netz-)Werk!**

Auch in „harmlosen“ Downloads und E-Mail-Anhängen können Gefahren lauern.

[www.polizei-beratung.de](http://www.polizei-beratung.de)

# IMMOBILIENSPRECHSTUNDE

Jeden ersten Mittwoch im Monat von 18:00 bis 19:00 Uhr

Unsere Spezialisten stehen Ihnen gerne kostenfrei und unverbindlich für Ihre Fragen rund um Ihre Immobilie zur Verfügung.

**Kommen Sie vorbei!**  
Wir freuen uns auf Ihren Besuch in unserem Bürogebäude in der Rottendorfer Str. 15a in Würzburg!

**Reinhart**  
IMMOBILIEN MARKETING

Profitieren Sie von mehr als 30 Jahren Erfahrung & Know-how.  
Rottendorferstr. 15a · 97074 Würzburg · 0931 32169-0 · [www.reinhart-immo.de](http://www.reinhart-immo.de)

**Die Energiekosten gehen durch die Decke - stattdessen die Sonne gratis nutzen? Ja das geht!**

Schnell sein lohnt!!  
Jeweils 200€ in Bar für die ersten 5 Projekte nach Fertigstellung.

Unverbindliche Beratung & Vertrieb, zu Photovoltaik, Wärmepumpe, Speicher und E-Mobilität - Ihrem ganzjährigen Energie-Ökosystem.

Joachim Brand, regionaler Fachberater

0170 7508392  
[Joachim.Brand@ekd-solar.de](mailto:Joachim.Brand@ekd-solar.de)

**Die ideale Bautiefe: 1000 m<sup>2</sup> große Erlebniswelt!**  
Besuche nur mit Termin!

**82 mm für beste Fensterqualität**

**ZIEGLER**  
Qualität für's Leben!

**75 JAHRE**  
für Generationen

**Wir fertigen für Sie:**  
Fenster  
Haustüren  
Sicht- und Sonnenschutz  
Wintergärten  
Terrassendächer  
Insektenschutz  
und vieles mehr

**Wer uns findet, findet uns gut**

Sondheimer-Au-Str. 2 - 97450 Arnstein - Tel. 09363 90610 - [www.fensterbauziegler.de](http://www.fensterbauziegler.de)



## Turn- und Sportverein 1874 Erlabrunn



### ABTEILUNG FUSSBALL

#### NEUE TSV TRIKOTS ZEIGEN GLEICH STÄRKE

Pünktlich zu Ostern hat es vom Osterhasi neue TSV Trikots gegeben – in dem Fall Ausweichtrikots, falls wir kein Rot-Weiß tragen können.

Dank Unterstützung von Teamshop89 Fehrer mit Inhaber Sebastian Fehrer konnten wir die TSV Jungs ausstatten.

Die Trikots sind im edlen Marine-Blau mit weißen Applikationen und haben sofort gefruchtet.

Maidbronn wurde im ersten Einsatz mit 8:0 vom Platz gefegt.

Danke an Sebastian Fehrer für den Support.



Die 1. Mannschaft mit Trainern und Abteilungsleiter.

#### „MAHLER | GRAFIK. ONLINE. PRINT.“ UNTERSTÜTZT DIE FUSSBALLABTEILUNG

Die Fußballabteilung konnte mit Stefan Mahler und seinem Grafikbüro einen weiteren Unterstützer gewinnen. Stefan ist ein sehr bekanntes Gesicht – ehemals langjähriger TSV Spieler und TSV Vorstand – und unterstützt die Fußballabteilung als Werbepartner mit einem Banner am TSV Sportplatz.

Er berät und betreut Ärzte, Freiberufler und kleine Unternehmen als Dienstleister in allen Fragen rund um ihre Außendarstellung. Dabei entstehen individuelle Logos, Drucksachen, Internetseiten, etc.

Wir bedanken uns recht herzlich bei dir lieber Stefan für deinen Support und wünschen viel Erfolg mit der Selbstständigkeit!



v.l.n.r. Abteilungsleiter Johannes Heßdörfer und Inhaber Stefan Mahler

Fotos: TSV Erlabrunn

Für die Fußballabteilung, Johannes Heßdörfer

### SENIORENWANDERUNG FÜR ALLE

Jeden 1. Donnerstag im Monat. **Donnerstag, 7. Mai.**

Treffpunkt an der Ecke beim Weinbau Klemens Körber.

Weitere Informationen bei Inge Eckert **Tel. 09364 / 29 51**

## Weltladen Erlabrunn



Di. 10:00 - 12:00 Uhr & Do. 15:30 - 18:00 Uhr  
Würzburger Str. 36, ehem. Postraum des Schulgebäudes

### FAIR GEHANDELTER KAFFEE AUS MEXIKO

#### Nachhaltiger Anbau mit globaler Bedeutung

Mexiko zählt zu den wichtigsten Kaffeeproduzenten der Welt. Besonders in den südlichen Bundesstaaten wird Kaffee angebaut, häufig von kleinbäuerlichen Familienbetrieben in bergigen Regionen. In diesen Gebieten entstehen ideale Bedingungen für hochwertigen Arabica-Kaffee: fruchtbare Böden, ein mildes Klima und Höhenlagen zwischen 800 und 1.800 Metern.

Mexiko ist mit rund 130 Millionen Einwohnern eines der bevölkerungsreichsten Länder Lateinamerikas. Die Hauptstadt Mexiko-Stadt gehört zu den größten Metropolregionen der Welt. Geographisch reicht Mexiko von Wüstenregionen im Norden bis zu tropischen Regenwäldern im Süden. Diese unterschiedlichen Klimazonen machen das Land nicht nur zu einem bedeutenden Agrarproduzenten, sondern auch zu einem der artenreichsten Länder weltweit. Neben Kaffee zählen auch Mais, Bohnen und Avocados zu den wichtigsten landwirtschaftlichen Produkten.

#### Kleinbauern im Mittelpunkt der Produktion

Im Weltladen Erlabrunn erhalten Sie mehrere faire Spitzenkaffees aus Mexiko. Der bekannte Handelspartner GEPA hat mit acht Kooperativen langfristige Partnerschaften abgeschlossen. So erhalten die Produzenten eine sichere Einkommensquelle und Sicherheit für die langfristige Planung. Eine Kooperative besteht aus vielen Kleinbauernfamilien, die kleine Parzellen Land bewirtschaften. Die Herausforderungen durch die Klimakrise sind groß. Der garantierte Mindestpreis hilft, für die Zukunft des Kaffeeanbaus auf nachhaltige Anbaumethoden zu setzen. Schattenwirtschaft und biologischer Anbau, der Schutz gegen Erosion bei Starkregen sind einige Aspekte.

#### 40 Jahre Organico Kaffee



1986 brachte die GEPA den allerersten fairen Bio-Kaffee auf den deutschen Markt. Er ist zum Klassiker geworden und fester Bestandteil des Weltladensortiments. Der Organico ist auch als koffeinfreie Variante erhältlich. Aus Mexiko stammen daneben auch die Esperanza Kaffee pads, Bohnen in der Kilopackung Café Crema und der Instant Kaffee.

Mit Material der GEPA.

Erlabrunn ist Fairtrade-Gemeinde

Weltladen Erlabrunn, Träger St. Elisabethen-Verein Erlabrunn e.V.

**RENOS**® GmbH & Co. KG

Blöden Treppen Türen

97234 Reichenberg-OT Fuchstadt \* Albertshäuser Strasse 18 \* Tel: 09333-1820 \* www.renos.team

**WGV**  
GUT VERSICHERT, UND GUT IST.

**Nr. 1**

**RICHTIG GUT IN PREIS & LEISTUNG**  
Die Wohngebäude-Versicherung der WG.V.

**Jetzt zur WG.V wechseln und sparen!**

**WG.V Servicebüro Sven Günther**  
Schmalzmarkt 4, 97070 Würzburg  
Telefon: 0931 452 541 98  
E-Mail: buero.wuerzburg@wgv.de  
Mo. - Fr. 9:00 - 12:30 Uhr, Mo., Di. und Do. 14:00 - 17:00 Uhr  
Termine außerhalb der Öffnungszeiten nach Vereinbarung.

**DIGITALE RENTEN ÜBERSICHT**

**Gute Altersvorsorge beginnt hier.**

Die Digitale Rentenübersicht.  
Jetzt Altersvorsorge-Ansprüche sichten:

- gesetzlich
- betrieblich
- privat

**Jetzt anmelden!**

[www.rentenuebersicht.de](http://www.rentenuebersicht.de)

Finanziert von der Europäischen Union  
NextGenerationEU

## VdK-Ortsverband Erlabrunn/Margetshöchheim

### KRÄUTERWANDERUNG



Einladung des VdK-Ortsverbands Erlabrunn/Margetshöchheim an alle Mitglieder und an alle Bürger Erlabrunns zur **geführten Kräuterwanderung zum Roten Loch** mit anschließender kostenfreier Verköstigung am **Freitag, 22. Mai**.

**Treffpunkt: um 15:00 Uhr** am Bürgerhof.

**Anmeldung bis Freitag, 8. Mai bei:**  
Peter Emmerling / Tel. 09364 / 42 91

### TERMIN ZUM VORMERKEN

**Dienstag, 28. Juli:** Fahrt mit dem OV Lengfeld zur Landesgartenschau in Ellwangen.

Die Vorstandschaft

### VORTRAG ZUM THEMA TESTAMENT

Aufgrund der Anfragen beim Vortrag zur Patientenverfügung hatte sich Herr Roland Stockmann bereit erklärt, auch zum Thema Testament einen Vortrag für den VdK-Ortsverband Erlabrunn/Margetshöchheim zu halten.

Zu diesem kamen am 26.03.2026 über 30 Interessierte ins Bürgercafé.

Mithilfe eines Skripts, das jeder Teilnehmer bekam, erläuterte Herr Stockmann zunächst die gesetzliche Erbfolge anhand von vielen unterschiedlichen familiären Konstellationen.

Anschließend wurde die Thematik der "vom Erblasser bestimmten Erbfolge" beleuchtet.



Fotos: Cornelia Meixensberger

Im Anschluss daran wurden viele Formulare z.B. bezüglich der Gültigkeit, der Widerrufsmöglichkeiten, der Aufbewahrung bzw. Hinterlegung dieser Dokumente, von Ehegattentestamenten, Erbverträgen, Freibeträgen, Hinzuziehung eines Notars besprochen.

Die vielen während der Ausführungen gestellten Fragen zeigten, dass es bei diesem Thema doch einigen Klärungsbedarf gibt.

Wir bedanken uns bei Herrn Stockmann für die sehr anschaulichen, lebensnahen Ausführungen.

Cornelia Meixensberger (Schriftführerin)



## Bündnis 90/Die Grünen & Bündnis Erlabrunn



### GLEICHBERECHTIGUNG UNTER DRUCK? WARUM ANTI-FEMINISTISCHE TRENDS UNS ALLE BETREFFEN

#### Vortrag mit Frühstück anlässlich des Weltfrauentags

Der Ortsverband der Grünen in Erlabrunn veranstaltete am Sonntag, den 15. März, gemeinsam mit dem Verein Bündnis Erlabrunn das mittlerweile traditionelle Frühstück anlässlich des Weltfrauentags, der am 8. März gefeiert wird. Mit einem Vortrag von Prof. Dr. Susanne Beck zum Thema "Gleichberechtigung unter Druck? Warum anti-feministische Trends uns alle betreffen", konnten die Besucher:innen eintauchen in ein aktuelles Thema, das die Frauenbewegung scheinbar um Jahre zurückwirft.



Foto: Jürgen Faust

Susanne Beck streifte in ihrem hochinteressanten Vortrag, der durch zahlreiche Wortbeiträge der Anwesenden aufgelockert und bereichert wurde, verschiedene Facetten des Anti-Feminismus. Auch scheinbar harmlose Äußerungen von Männern („typische“ Männerwitze) oder das Hinterherpfeifen und Hinterherrufen von Frauen (sogenanntes „catcalling“) sind dabei in Zusammenhang zu sehen mit schwerwiegenderen und systematischen Formen (Hass im Netz, Stichworte sind hier die „Manosphere“ oder „Incels“), weil sie die Basis einer Pyramide bilden, an deren Spitze physische Gewalt bis hin zum Femizid - das Töten von Frauen - steht.



Foto: Ulli Faust

Trotz des schwer verdaulichen Themas wurden beim anschließenden gemeinsamen Frühstück im Bürgercafé in entspannter Atmosphäre und mit reich gedecktem Frühstücksbuffet sehr intensive Gespräche zum Thema weitergeführt.



Foto: Jürgen Faust

Für den Ortsverband Erlabrunn B'90/Die Grünen:  
Sonja Mutterlose / Jürgen Faust

Grüne Erlabrunn am Main gruene\_erlabrunn

Für den Verein Bündnis Erlabrunn:  
Jörg Kessel / Kristina Härth-Großgebauer

Bündnis Erlabrunn buendniserlabrunn

## Bündnis 90 / Die Grünen Erlabrunn



### GRÜNER ORTSVORSITZ IN ERLABRUNN WIEDER ZU ZWEIT

Am Montag, den 13. April, wurde auf einer außerordentlichen Mitgliederversammlung mit den beiden Grünen-Kreisverband-Mitgliedern Jessica Hecht und Sven Winzenhörlein die fehlende "Doppelspitze" im Vorstand gewählt. Nachdem die im August 2025 gewählte Tanja Endres aus persönlichen Gründen als Vorständin zurückgetreten ist, wurde Neu-Mitglied Sonja Mutterlose als weibliche Verstärkung an der Seite von Jürgen Faust einstimmig gewählt. Nun blickt der grüne Ortsverein wieder vollständig und mit Zuversicht in die Zukunft.



v.l.n.r.: Kreisverbands-Vorsitzende Jessica Hecht aus Zell, Ortsvorsitzender Jürgen Faust, die frisch gewählte Ortsvorsitzende Sonja Mutterlose und Sven Winzenhörlein vom Kreisverband aus Höchberg

Foto: A. Hausknecht-Gülle

Für den Ortsverband Erlabrunn B'90/Die Grünen:  
Sonja Mutterlose / Jürgen Faust



**23.05.2026 | 12-17 UHR**

## **ERLEBEN SIE KFZ-MAXIMAL IN SEINEM NEUEM GLANZ**

Ein Tag für die ganze Familie – mit Technik zum Anfassen, Spaß für die Kids und guter Stimmung für alle.

Das erwartet euch:

- Spannende **BETRIEBSFÜHRUNGEN**
- **GLÜCKSRAD** mit tollen Gewinnen
- Große **HÜPFBURG** für kleine Rennfahrer:innen
- Fürs **LEIBLICHE WOHL** ist gesorgt

Kommt vorbei, lernt unser Team kennen und feiert mit uns den Start in eine neue Ära voller PS, Service und Leidenschaft.

**WIR FREUEN UNS AUF EUCH!**



**ZELLINGER STR. 28a // 97274 LEINACH**



## MGV Erlabrunn



### TERMINE

#### TRADITIONELLER FLURGANG

Am **Sonntag, 10. Mai**, mit der Blaskapelle und Gottesdienst am „Roten Loch“; **Beginn: 9:00 Uhr** an der Kirche

#### BERGFEST AM KÄPPELE AM 14. MAI, AB 10:30 UHR

Unser traditionelles Bergfest lädt ein zum Wandern; am Festplatz halten wir Vieles bereit, was zur Stärkung von „Leib und Seele“ dient – inkl. musikalischer Unterhaltung durch ProMusica und ErlaBrass. Ein Fahrdienst für ältere Mitbürger/innen wird dankenswerterweise wieder durch die Nachbarschaftshilfe angeboten – siehe separater Hinweis.

(13. Mai Aufbau Bergfest, Treffpunkt 13:00 Uhr am Gemeindezentrum, 15. Mai Abbau Bergfest, 9:00 Uhr am Festplatz)

#### „120 JAHRE MGV ERLABRUNN“

Konzert der Blaskapelle zum Jubiläum am **Samstag, 16. Mai, um 19:30 Uhr**, in der TSV-Halle (ausverkauft).

#### FRONLEICHNAM

Am **Donnerstag, 4. Juni, um 9:00 Uhr**, Gottesdienst mit anschließender Fronleichnam-Prozession mit musikalischer Gestaltung der Prozession durch die Blaskapelle.

#### FESTKOMMERS

Am **Samstag, 13. Juni**, 120 Jahre MGV Erlabrunn in der TSV-Halle.

#### SERENADE MIT FESTZUG

**Samstag, 25. Juli**, 120 Jahre MGV Erlabrunn /auf der Schulwiese.

### RÜCKBLICK

#### MITGLIEDERVERSAMMLUNG AM 12. MÄRZ 2026

Aus Männergesangverein wird Musik- und Gesangverein – das „MGV“ bleibt

Zur Mitgliederversammlung im Gemeindezentrum begrüßte Vorsitzender Armin Steinmetz 45 Mitglieder und Ehrenmitglieder. Nach der musikalischen Eröffnung durch die Bläserklasse 2.0 – unter Leitung von Anette Roth - und dem Totengedenken folgte ein Rückblick auf ein ereignisreiches Vereinsjahr 2025 mit Kurzberichten der Abteilungs- und Gruppenleitungen sowie einer anschließenden Bilderrevue.

Berichtet wurde durch René Martin (Männerchor), Heike Emmerling (Weibräischens), Frank Kümmer (Blaskapelle), Petra Schlör (Bläserklassen 1 und 2) sowie Simon Mayer (Dialektgruppe). Hierbei zeigte sich die Vielfalt an Aktivitäten, die das ganze Jahr hindurch das Leben in Erlabrunn mitprägen – beginnend mit dem Neujahrsempfang der Gemeinde mit der Blaskapelle bis zum Senioren-Nachmittag der Gemeinde unter Mitwirkung fast aller Ensembles im MGV. Armin Steinmetz dankte allen Verantwortlichen und Aktiven für ihr Engagement, insbesondere auch allen Helfern und Organisatoren des traditionellen Bergfests an Christi Himmelfahrt.

Im Mittelpunkt der Versammlung stand jedoch die geplante Neufassung der Vereinssatzung mit der damit verbundenen Umbenennung. Hintergrund ist die stetige Weiterentwicklung

des Vereins, der sich längst über das Kernelement „Männerchor“ hinaus zu einer vielseitigen musikalischen Gemeinschaft entwickelt hat.

Mit der neuen Bezeichnung „Musik- und Gesangverein“ wird dieser Entwicklung Rechnung getragen und die breite Ausrichtung auch nach außen durch den Namen sichtbar gemacht. In diesem Zuge wurde auch die bestehende Satzung komplett überarbeitet und neugefasst – der Vorschlag wurde den Mitgliedern im Vorfeld zugänglich gemacht.

Ohne Gegenstimmen wurde die Neufassung schließlich beschlossen. Sie tritt mit der Eintragung ins Vereinsregister in Kraft und bildet die Grundlage für die zukünftige Vereinsarbeit.

Neben diesem zentralen Beschluss bestätigte die Versammlung eine solide Finanzlage und entlastete die Vorstandschaft einstimmig. Abschließend dankte der Vorsitzende allen Aktiven und Unterstützern für ihr Engagement und verwies auf die anstehenden Veranstaltungen, insbesondere im Hinblick auf das bevorstehende 120-jährige Vereinsjubiläum.



Bläserklasse 2.0 bei der Mitgliederversammlung

Foto: Frank Kümmer

#### GELUNGENER KINDERCHORAUFTAKT

Am 13.04.26 hat das Projekt Kinderchor Erlabrunn gestartet. 30 Kinder sind ins Gemeindezentrum gekommen, um gemeinsam spielerisch ihre Stimme zu entdecken. Am Ende der Stunde konnte den Eltern und Großeltern sogar schon ein erstes Lied zum Besten gegeben werden. Die Rückmeldungen sind durchweg positiv und viele der Kinder freuten sich am Ende der Stunde schon auf die nächste.

**Du willst auch dabei sein?** Dann komm vorbei und sing mit: **Immer montags, um 16:30 Uhr** im Gemeindezentrum!

Bis Pfingsten bieten wir eine Probe- und Schnupperzeit an. Danach wollen wir uns auf unseren Auftritt bei der Serenade auf der Erlabrunner Schulwiese am 25.07.26 vorbereiten.

#### ZUM VORMERKEN / ANMELDEN

- **07.08. Ferienprogramm** / Freiluftbühne Scherenburg mit dem Stück: „Die kleine Hexe“
- **19.09.-20.09. MGV-Ausflug ins Schwabenland** (Tübingen und Sigmaringen).

Infos bei Armin Steinmetz oder auf unserer Homepage

Termine, Bilder und Videos zu unseren Aktivitäten sind auch immer auf unserer Homepage zu finden:

<https://www.mgv-erlabrunn.de/>



## Fränkisches Wirtshaus am Main

Tel. 0931 991 356 53  
www.maroggo-schenke.de



### METALLORUM

Neueröffnung in Unterpleichfeld

Die größte bankenunabhängige  
**SCHLISSFACHANLAGE**  
in der Region Mainfranken

**JETZT  
SCHLISSFACH  
SICHERN!**



Für mehr Informationen, rufen Sie uns gerne an  
oder besuchen Sie unsere Website!  
Tel.: +49 (0) 931 40 45 56 - 0  
schliessfach.metallorum.de



**M** DAS GOLDENE FUNDAMENT.

Metallorum Edelmetallhandels GmbH | An der Windmühle 6 | 97294 Unterpleichfeld

# AUTO BAUER LEINACH

**JETZT ONLINE TERMIN VEREINBAREN!**

- REPARATUREN ALLER ART
- INSPEKTION NACH HERSTELLERVORGABEN
- VERKAUF NEU-/GEBRAUCHTWAGEN
- REIFENSERVICE
- SERVICE & REPARATUR VON WOHNMOBILEN
- UNFALLINSTANDSETZUNG
- UVM.



**CLAUS-SCHNABEL-STRASSE 22  
97274 LEINACH**

☎ 09364 89 65 62  
🌐 www.auto-bauer-leinach.de

## Kath. Bücherei Margetshöchheim

Mainstr. 19, im Pfarrheim hinter der Kirche  
Tel. 01590 / 175 46 82

<http://margetshoechheim.koeb-unterfranken.de>



### ÖFFNUNGSZEITEN:

Mittwoch 15:30 - 17:00 Uhr  
Donnerstag 17:00 - 18:30 Uhr  
Sonntag 10:00 - 11:30 Uhr

## RÄTSEL-GEWINN

Wir gratulieren: **Maxim Adler**

Herzlichen Glückwunsch. Dein Buchgewinn wartet in der Bücherei auf dich.

## GESCHICHTEN-WERKSTATT

Am **Dienstag, 19. Mai, 15:45 – 16:45 Uhr**, für Kinder von 5 bis 8 Jahren.

**Anmeldung:** Gerold Weiß-Engert, **Tel. 46 46 77**

Es besteht auch die Möglichkeit, in der Zeit Medien auszuleihen, aber nicht im Kinderraum, da dort die Geschichtenwerkstatt stattfindet

## SPIELEABEND

Am **Donnerstag, 7. Mai, um 18:30 Uhr**, lädt das Büchereiteam alle Erwachsene und Kinder ab 12 Jahren in die Bücherei ein, um altbekannte und neue Gesellschaftsspiele miteinander zu spielen.

## THEMENTISCH

### Mutig sein



Mutig sein heißt nicht, keine Angst zu haben, sondern die Angst zu überwinden, um Herausforderungen anzunehmen oder für sich und andere einzutreten. Gerade für Kinder spielen die Themen Mut und Angst in ihrer Entwicklung eine große Rolle – Neues ausprobieren, Stärke zeigen, Fehler machen. Aber auch Erwachsene brauchen in ihrem Leben oft Alltagsmut.

- Jung, Franz: Hab Mut, steh auf
- Werner, Kerstin: Wach auf – dein Leben wartet
- Wolf, Notker: Schluss mit der Angst – Deutschland schafft sich nicht ab
- Dahle, Stefanie: Hoggs und der Bärenmut
- Moost, Nele: Alles mutig
- Toepel, Kerstin: Vom kleinen Waschbären, der sich traute, mutig zu sein

Kommen Sie bei uns vorbei - wir machen nicht nur Kindern Mut aufs Leben

*Das Bücherei-Team*

## Pfarr- und Gemeindebücherei Erlabrunn

Zellinger Str. 3, im "alten" Rathaus  
E-mail: [buecherei.erlabrunn@outlook.de](mailto:buecherei.erlabrunn@outlook.de)  
[www.erlabrunn.koeb-unterfranken.de](http://www.erlabrunn.koeb-unterfranken.de)



### ÖFFNUNGSZEITEN:

Dienstag 15:30 - 16:30 Uhr  
Donnerstag 17:30 - 18:30 Uhr  
Sonntag 10:00 - 11:30 Uhr

## NEUES AUS DER PFARR- UND GEMEINDEBÜCHEREI ERLABRUNN

Im Mai ist die **Wanderausstellung zum Thema Demenz: „Laterne = Toilettenpapier“** zu Gast in der Bücherei Erlabrunn. **Eröffnet wird die Ausstellung am Montag, 4. Mai, ab ca. 16:30 Uhr** (nach der Kirchenführung) und kann anschließend bis zum 24. Mai während der regulären Öffnungszeiten der Bücherei besucht werden. Die Ausstellung zeigt eine Auswahl von Notizen, die über viele Jahre gesammelt wurden und die das Leben und die Geschichte von Menschen mit Demenz erzählen.

Am **Sonntag, 17. Mai 2026**, findet unser **Tag der offenen Tür von 14:00 bis 17:00 Uhr** statt. Kommt vorbei und stöbert in unserem Bücherflohmarkt, entdeckt unsere neuen Bücher zwischen unseren Klassikern und genießt eine Tasse Kaffee und ein Stück selbst gebackene Kuchen in entspannter Atmosphäre im Bürgerhof. Unsere kleinen Bücherfreunde können ein buntes Windspiel für Zuhause basteln. Wir freuen uns auf Euch!

Und bis dahin: schaut bei uns vorbei – wir haben jetzt schon **viele neue Bücher** eingestellt, u.a.

- Roisin Maguire – Mitternachtsschwimmer
- Thomas Pletzinger – The Great Nowitzki
- Aurora Tamigio – Der Mädchenname
- Carsten Henn – Sonnenaufgang Nr. 5
- Evie Woods – Der verschwundene Buchladen
- Jarka Kubsova – Marschlande
- Leserabe – Magische Elfengeschichten
- Wieso/Weshalb/Warum – Komm mit zum Schwimmen
- ... und viele weitere tolle Bücher

*Es freut sich auf Euch –*

*Euer Team der Pfarr- und Gemeindebücherei Erlabrunn*





STADT  
WÜRZBURG

**Du hast die Wahl!**

Wir sind die größte Stadt in Unterfranken mit einer Vielzahl von Aufgaben, die wir für unsere Bürgerinnen und Bürger gerne erfüllen. Wir bilden deshalb zum

**1. September bzw. 1. Oktober 2027**

in folgenden Ausbildungsberufen und Studiengängen motivierte und engagierte Nachwuchskräfte (m/w/d) aus:

- Verwaltungsfachangestellte/r**
- Verwaltungswirt/in 2. QE**
- Dipl.-Verwaltungswirt/in (FH) 3. QE**
- Fachinformatiker/in, FR Systemintegration**
- Erzieherausbildung – SEJ und Berufspraktikum**
- Kinderpfleger/in KiPrax**
- Fachangestellte/r für Medien- und Informationsdienste, FR Bibliothek**
- Duales Studium BWL (Tourismus, Hotellerie, Gastronomie)**
- Leitstellendisponent/in**
- Bautechnische/r Konstrukteur/in, FR Architektur**
- Forstwirt/in**
- Gärtner/in, FR Zierpflanzenbau**
- Gärtner/in, FR Baumschule**
- Umwelttechnologe/-technologin für Abwasserbewirtschaftung**
- Straßenbauer/in**
- Fachkraft für Veranstaltungstechnik**
- Bühnenmaler/in**
- Maßschneider/in, FR Herren**
- Maskenbildner/in**

Informationen zu den Ausbildungsberufen und Studiengängen sowie zum Bewerbungsverfahren findest Du auf: [www.wuerzburg.de/ausbildung](http://www.wuerzburg.de/ausbildung).



Kontakt: Stadt Würzburg, Fachbereich Personal, Digitalisierung u. Organisation / Aus- und Fortbildungsmanagement, Tel.: 0931 373362

**Grund- und Mittelschule Margetshöchheim**



**UNSERE OSTERFERIENBETREUUNG 2026**

Obwohl unsere diesjährige Osterferienbetreuung unter erschwerten Bedingungen stattgefunden hat, bereitete sie uns wieder sehr viel Spaß. (Die Wasserleitung zur Schule wurde erneuert).



Da wir am Montag doch noch Wasser aus der Leitung zur Verfügung hatten, nutzten wir dies, um noch spontan eine leckere Möhrencremsuppe zu kochen. Dabei wurde ich tatkräftig von einigen Kindern unterstützt. Gleichzeitig konnten die übrigen Kinder mit Kateryna unser Bastelangebot nutzen oder mit Regina in die Turnhalle zum Fußballspielen gehen. Am Nachmittag waren wir alle zusammen in der Turnhalle und konnten uns so richtig mit Wett- und Laufspielen austoben.



Ab Dienstag gab es kein fließendes Wasser mehr und so hatten wir unseren ersten gemeinsamen Gang zum Toilettenwagen, was sehr aufregend war. Wir beschäftigten uns mit Kreisspielen und nach der Brotzeit am Mittag machten wir uns auf den Weg ins Jugendzentrum, in dem wir von der neuen Sozialpädagogin Miriam Behrendt mit einem lustigen Spiel „Wo ist die Sau“ begrüßt wurden. Anschließend hatten unsere Mitkinder die Gelegenheit, sich im JUZ umzuschauen und sich zu beschäftigen.



Am Mittwoch backte Steffi mit einigen Kindern einen Kuchen für die Osterfeier, während Brigitte das Bastelangebot weiterführte. Regina hatte wieder ein spannendes Osterquiz mit Rallye durchs Schulhaus vorbereitet.



Der Donnerstag war sehr aufregend, da alle auf den Osterhasen warteten und ihm sogar einen Brief schrieben. Tatsächlich hinterließ der Osterhase sogar einen Pfotenabdruck. Nach erfolgreicher Ostereiersuche setzten wir uns zusammen und ließen uns den Kuchen mit Kakao schmecken. Einige Mädchen verbrachten die Tage mit dem Einüben eines Tanzes, den sie uns dann zum Abschluss des Tages erfolgreich präsentierten.



*Wie immer hatten wir alle viel Spaß & eine schöne gemeinsame Zeit.*

*Ciao Regina, Kateryna, Brigitte und Steffi*

*Text und Fotos: Förderverein für Kinder und Jugendliche e. V.*

## Kath. Kindertagesstätte St. Elisabeth



### OSTERN IN DER KITA

Bereits im Morgengrauen des Gründonnerstag herrschte reger Betrieb in der Küche der Kita.

Die Elternbeirätinnen bereiteten für unsere Kinder ein reichhaltiges Osterfrühstück vor. Es wurde Obst, Gemüse und Käse geschnitten, Eier geschält, unzählige Brote geschmiert und alles liebevoll auf Platten dekoriert.



Foto: Kath. Kita St. Elisabeth

In den Gruppen hörten die Kinder die Ostergeschichte und anschließend ließen wir uns das leckere Osterfrühstück schmecken.

Doch aus Sicht der Kinder stand das eigentliche Highlight erst noch bevor. Jedes Kind hat ein eigenes Osterneest gebastelt, das der Osterhase im Garten versteckt hat. Nach intensiver Suche wurde auch das letzte Nest gefunden. Wir bedanken uns ganz herzlich bei unserem Elternbeirat für das wunderbare Osterfrühstück!

## KIJUZ Jugendarbeit Margetshöchheim

Tel. 0931 / 46 18 00, E-Mail: [juzmarokko@gmx.de](mailto:juzmarokko@gmx.de)

### KIJUZ-ÖFFNUNGSZEITEN

(siehe auch auf unserer Homepage)

Di.	15:00 - 21:00 Uhr
Mi. / Do.	15:00 - 18:00 Uhr
Fr.	15:30 - 22:30 Uhr

## Kindergarten St. Johannes

E-Mail: [info@kiga-margetshoechheim.de](mailto:info@kiga-margetshoechheim.de)



### FRÖHLICHE UND BESINNLICHE OSTER- VORBEREITUNGEN IM KINDERGARTEN

Passend zum bevorstehenden Osterfest erlebten die Krippenkinder des Kindergartens eine ganz besondere Aktion: Sie besuchten Hühner in Margetshöchheim. Dort durften die Kinder die Tiere aus nächster Nähe kennenlernen und mit Korn sowie Mehlwürmern füttern. Mit großen Augen beobachteten sie das geschäftige Treiben der Hühner und lernten dabei spielerisch Neues über die Tiere und das Leben auf dem Hof.



Foto: Lena Yapias

Ein weiteres Highlight war das gemeinsame Osterfrühstück im gesamten Kindergarten. Dank der engagierten Unterstützung der Familien entstand ein vielfältiges und buntes Buffet, das mit viel Liebe vorbereitet wurde. In fröhlicher Gemeinschaft wurde gegessen, gelacht und geteilt – ganz im Sinne des Miteinanders, das auch die Osterbotschaft trägt.

Natürlich durfte auch die traditionelle Osterneestsuche nicht fehlen. Mit großer Aufregung und viel Freude machten sich die Kinder auf die Suche nach ihren Nestern, die liebevoll versteckt waren. Stolz präsentierten sie ihre gefundenen Schätze und teilten ihre Freude miteinander.

Den besonderen Höhepunkt bildete ein gemeinsamer Gottesdienst in der Kirche, der von Frau Simon und den Erzieherinnen gestaltet wurde. Auf kindgerechte Weise wurde der Weg Jesu Christi erzählt und erlebbar gemacht. Die Kinder hörten von der Hoffnung und dem neuen Leben, das Ostern für Christen bedeutet.

Im gemeinsamen Gebet und beim Singen wurde die Gemeinschaft spürbar. Die Kinder erfuhren, dass Teilen, Nächstenliebe und Zusammenhalt zentrale Botschaften des christlichen Glaubens sind. So konnten sie Ostern nicht nur als fröhliches Fest, sondern auch als Fest der Hoffnung und des Lebens kennenlernen.





- Kammergetrocknetes Brennholz
- Scheitlängen: 25 cm oder 33 cm
- PEFC-zertifizierte Herkunft
- Zuverlässige Lieferung nach Absprache

**Buche 25 cm trocken 100,- € / SRM**

**Buche 33 cm trocken 95,- € / SRM**

Tel. / WhatsApp: 0175 / 4270426

• Raiffeisenstraße 26 • 97292 Uettingen

[www.aalbachtalerholzmittel.de](http://www.aalbachtalerholzmittel.de)



## Du singst? Dann steig ein – Projektchor für Chormusiktage 2026 sucht Sänger.

Der Männerchor des Gesangverein Thüengersheim 1862 sucht frische Verstärkung: Für die renommierten Würzburger Chormusiktage 2026 wird ein Projektchor gegründet – und der sucht genau Dich. Als preisgekrönter Leistungschor mit über 160 Jahren Geschichte wissen wir, was großartigen Chorklang ausmacht.

Unter der musikalischen Leitung von Professor Carsten Klomp bringen wir ein Programm auf die Bühne, das es in sich hat: von Chorklassikern bis zu modernen Werken, die wirklich unter die Haut gehen. Das Ziel: ein unvergesslicher Auftritt bei der Chorgala am 17. Oktober 2026.

Kein Bock auf langweiligen Vereinsabend? Bei uns stimmt der Anspruch – und der Spaß kommt trotzdem nicht zu kurz. Unsere erfahrenen Sänger freuen sich auf alle, die Lust haben, dieses Projekt zu einem echten Erlebnis zu machen.

Proben finden dienstags abends in Thüengersheim statt – Das Projekt startet ab dem 05. Mai 2026.

Melde Dich einfach, wir freuen uns auf Dich!

Männerchor Gesangverein Thüengersheim 1862  
[www.gesangverein-thuengersheim.de/chöre/männerchor](http://www.gesangverein-thuengersheim.de/chöre/männerchor)  
 Anmeldung per E-Mail: [kraftl@t-online.de](mailto:kraftl@t-online.de)

## Nachbarschaftshilfe Margetshöchheim



Tel. 0152 / 37 79 93 33

E-Mail: [Nbh-margetshoechheim@web.de](mailto:Nbh-margetshoechheim@web.de)

### RUHESTAND, WAS NUN?

Kennen diese Frage auch? Wir von der Nachbarschaftshilfe kennen diese Frage auch und wir haben uns diese Frage schon oft gestellt und manchmal darüber geredet, aber meistens darüber geschwiegen und uns eigene Gedanken gemacht...

Wir wollen in einem **neu gegründeten Gesprächskreis** mit Interessierten und mit der Unterstützung von Dr. Rüdiger Kuhn dieses Thema angehen.

Zu diesem Gesprächskreis ist jeder eingeladen, der sich in einer geschützten Umgebung mit anderen austauschen möchte oder der einfach nur zuhören möchte, wie andere an das Thema herangehen.

Da dieser Austausch im vertraulichen Rahmen mit max. 10 Personen stattfindet, **bitten wir um eine telefonische Anmeldung über das Nachbarschaftshilfetelefon 0152 / 377 99 333** oder bei Reuther **Tel. 46 16 19**

Wir treffen uns am **Donnerstag, 11. Juni, um 18:30 Uhr.**

Näheres erfahren Sie bei der Anmeldung.

Wir, Dr. Rüdiger Kuhn, Isolde Schneider, Marion Reuther freuen uns sehr auf das Treffen, zu dem wir Sie begrüßen dürfen.

### ANGEBOT

Im Mai finden 6 Aufführungen des Theaterstücks "Margetshöchheimer Gelöbnis" statt. Falls Sie eine Begleitung wünschen, können Sie dafür unter der Nummer der Nachbarschaftshilfe **Tel. 0152 / 377 99 333** nachfragen.

### MAIN TREFF STAMMTISCH

Der monatliche Stammtisch findet am **Mittwoch, 6. Mai, 18:00 Uhr**, bei Theo statt.

Mitfahrgelegenheit bei Hilde Oppmann **Tel. 46 17 93** oder Marion Reuther **Tel. 46 16 19** anfragen.

Wir wünschen Ihnen eine gute Zeit.

*Ihr Nachbarschaftshilfeteam*

*Isolde Schneider, Karin Niefnecker, Uwe Reuter, Jutta Hackel, Norbert Götz, Marion Reuther*



**Antikankauf Ernst**  
**Wir kaufen, was wir versprechen!**  
 Möbel, Pelze, Leder, Puppen, Militaria, Münzen, Zinn, Bilder, Gold, Silber(-besteck), Uhren, Trachten, Taschen, Teppiche, Orden, Bernstein, Skulpturen, Porzellan u. v. m., Zahn-Bruchgold zum aktuellen Goldpreis  
**Auch komplette Nachlässe – kostenlose Beratung**  
**Schmuck-Aktion: 60% über Materialwert**

Seit über **75** Jahren

97084 Würzburg · Seilerstraße 21 · Telefon 0931 / 29 69 68 65



## Seniorenwochen des Landkreises Würzburg



### VOM 3. BIS 17. MAI VERANSTALTUNGEN IN ERLABRUNN:

#### MONTAG, 4. MAI 15:00 UHR KIRCHENFÜHRUNG IN DER ST. ANDREAS KIRCHE

Mechthild Hersel, eine der renommiertesten Expertinnen in Sachen Historie und Gegenwart der Erlabrunner Kirche, erzählt uns aus der interessanten Geschichte der Erlabrunner St. Andreas Kirche und dem Kirchenumfang sowie von ersten urkundlichen Erwähnungen Erlabrunns. Begrenzte Teilnehmerzahl bitte **anmelden bis zum Sonntag, 3. Mai**, bei Jürgen Ködel **Tel. 09364 / 69 79** oder **Tel. 0175 / 221 41 82**.

#### MONTAG, 4. MAI AB CA. 16:15 UHR/16:30 UHR KAFFEE & KUCHEN MIT AUSSTELLUNGSERÖFFNUNG

Kaffee und Kuchen im Bürgerhof und Ausstellungseröffnung mit kurzer Einleitung der Wanderausstellung zum Thema Demenz: Laterne = Toilettenpapier in der Bücherei im alten Rathaus.

Die Wanderausstellung ist: vom **4. bis zum 24. Mai** in Erlabrunn in der Bücherei im alten Rathaus zu sehen. Die Ausstellung kann zu den **regulären Öffnungszeiten der Bücherei** besucht werden:

Dienstag: 15:30 – 16:30 Uhr /Donnerstag: 17:30 – 18:30 Uhr/ Sonntag: 10:00 – 11:30 Uhr (14. Mai geschl.) Zum Thema hat das Team der Bücherei einen Sondertisch mit Büchern bereitgestellt.

Hier die Kurzbeschreibung von WIRKOMMUNAL – dem Kommunalunternehmen des LK Würzburg – zur Ausstellung:

Die Ausstellung „Laterne = Toilettenpapier“ zeigt eine Auswahl von Notizen, die über viele Jahre gesammelt wurden. Sie wurden auf dem Boden, zwischen Büchern, auf dem Nachtschränkchen, im Papierkorb, unter dem Kopfkissen, im Ärmel, ... gefunden. Es sind Notizen, die von ganz unterschiedlichen Menschen geschrieben wurden. Hinter jeder einzelnen Notiz steht eine Geschichte, eine bestimmte Situation, eine Unsicherheit und bestimmt auch eine Hoffnung. Vor allem aber steht hinter jeder Notiz ein fühlender Mensch. Ein Mensch mit Demenz.

#### DONNERSTAG, 7. MAI 11:00 – 15:00 UHR WANDERUNG IN ERLABRUNN

Wandern inmitten der wunderschönen Erlabrunner Flur. Dauer ca. 2 Stunden, leichte Route, danach Schlusshock in einer örtlichen Gastronomie. **Mit Anmeldung.** Genau Uhrzeit und Start der Wanderung werden bei der Anmeldung mitgeteilt.

**Veranstalter:** TSV Erlabrunn

**Ansprechpartner:** Inge Eckert, **Tel. 09364 / 29 51**

#### SONNTAG, 3., BIS SONNTAG, 17. MAI SENIORENMENÜ IM HOTEL/ RESTAURANT MEISNERHOF

Der Meisnerhof in Erlabrunn bietet während der Seniorenwochen wie in den vergangenen Jahren täglich ein vergünstigtes Seniorenmenü an. In diesem Jahr gibt es:

Schweinebauch mit eigener Soße, Kartoffelkloß,  
Semmelschmelze und Krautsalat für 10,90 € (Seniorenportion).

**Öffnungszeiten:** Montag bis Donnerstag 17:00 bis 22:00 Uhr/ Freitag 17:00 bis 23:00 Uhr / Samstag 16:00 bis 23:00 Uhr/ Sonn- und Feiertage 11:30 bis 22:00 Uhr

#### MONTAG, 11. MAI 14:00 BIS 17:00 UHR SPIELETREFF FÜR SENIOREN

Gemütlicher Treff im Erlabrunner Bürgerhof zu gemeinsamen Brett- und Kartenspielen sowie gemütlichem Beisammensein mit Kaffee und Kuchen (zum Selbstkostenpreis).

**Veranstalter:** Team Spieltreff der Gemeinde Erlabrunn Ansprechpartnerin: Inge Eckert **Tel. 09364 / 29 51**

#### Weitere Veranstaltungen im Programmheft des Kommunalunternehmens

(liegt in der Infoablage im Mikrotheater des Bürgerhofes aus oder Online unter <https://www.seniorenwochen.info/>)

## Nachbarschaftshilfe A Schdunn Erlabrunn



Tel. 0155 / 65 74 35 40 E-Mail: [nachbarschaftshilfe.erlabrunn@web.de](mailto:nachbarschaftshilfe.erlabrunn@web.de)

### WIR LADEN SIE GANZ HERZLICH EIN...

- den Fahrdienst zum **Bergfest des MGV am Donnerstag, 14. Mai**, zu nutzen, falls Ihnen ein Festbesuch zu Fuß nicht möglich ist. **Hinfahrten sind um 11:00 Uhr und um 13:30 Uhr** geplant und **Rückfahrten erfolgen nach Absprache**, aber spätestens um 16:30 Uhr. Wer mitfahren möchte, wird gerne auch von zu Hause abgeholt und meldet sich spätestens bis zum Vorabend telefonisch an.
- zur **Maiandacht am Käppele am Freitag, 22. Mai, um 14:30 Uhr**. Wer mitfahren möchte, trifft sich um 14:00 Uhr beim Bürgerhof oder sagt Bescheid, damit er von zu Hause abgeholt wird. Bitte bringen Sie eine eigene Tasse für den gemütlichen Kaffee-Kuchen-Genuss hinterher mit. Bei schlechtem Wetter findet die Maiandacht um 14:30 Uhr im Bürgerhof bzw. der Bürgerhofscheune statt.
- uns anzurufen, wenn sie den Gottesdienst bei der **Flurprozession der Pfarrgemeinde zum Roten Loch am Sonntag, 10. Mai**, oder den Gottesdienst nach der **Wallfahrt nach Retzbach am Freitag, 12. Juli**, besuchen möchten und eine Fahrmöglichkeit benötigen.
- uns anzusprechen, wenn Sie **Hilfe und Unterstützung** in den verschiedensten Situationen ihres Alltags benötigen.

Wir nehmen uns gerne Zeit für Sie und sind unter der **Tel. 0155 / 65 74 35 40** erreichbar.

*Ihr Team der Nachbarschaftshilfe*

ANZEIGE



**MAIK'S  
AUTOKLINIK**  
Kfz-Meisterbetrieb

**Falkenstraße 1a  
Margetshöheheim  
Tel. 0931- 46 76 25 38**

- Kundendienst
- Reparaturen
- Unfallinstandsetzung
- Standheizungen
- Klimaanlage
- Service
- Reifen & Felgen
- AU & TÜV-Service
- HiFi / Navigation

## SUCHE

### zuverlässige Putzfee

alle 2 Wochen  
für 2 Stunden

Tel. 0175 / 650 77 81

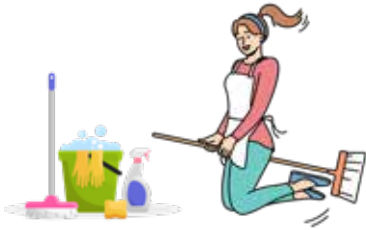

Tief berührt  
von der großen Anteilnahme.

**D** für die tröstenden Worte,  
und lieben wertschätzenden  
Zeilen,  
**A** für eine Blick, Händedruck  
oder Umarmung,  
wenn Worte fehlten,  
**K** für die Geldspenden  
**E** für all das, was uns in vielfältiger  
Weise entgegengebracht wurde

### Helga Nahm

\* 09.09.1936 † 28.02.2026

Karl Nahm mit Werner, Wolfgang, Barbara  
und Familien

# ZIVIL COURAGE

WWW.AKTION-TU-WAS.DE

KÜMMER DICH  
UM OPFER



**Mamatag am 10.05.26**  
**von 8-12 Uhr geöffnet**  
& Samstag 09.05.26 10-16 Uhr



Für dich, Mama.  
Danke, dass es dich gibt. Blumen, die verbinden und mehr sagen als Worte.

Saisonale Blumensträuße, Geschenkideen, Karten,  
Florales für drinnen und draußen.

Lieferung im Umkreis von 10km kostenfrei.

Floralia  
Christina Gehr · Floristmeisterin  
Würzburger Straße 31  
97265 Hettstadt  
Tel: 015735444367  
christina@floralia-blumen.de  
www.floralia-blumen.de

Blumensträuße  
können telefonisch  
oder über den  
Webshop zur  
Abholung oder  
Lieferung  
vorbestellt werden.



## 24 Std. Bereitschaftsdienst

- Bestattungsvorsorge / Deutsche Treuhand
- Alle Bestattungsarten, Erd- und Feuerbestattung,  
Baum- und Seebestattung
- Tätig auf allen Friedhöfen
- Eigene Grab- und Baggertätigkeiten
- Parkplätze im Hof

Sprechen Sie uns gerne an!



## ABSCHIED BESTATTUNGEN

seit 1963

Bestattermeisterin Alexandra Geist

Annastraße 16  
97072 Würzburg

T: 0931-13087

mail@bestattungen-abschied.de  
www.bestattungen-abschied.de

## Evang. Kirchengemeinde Zell, Margetshöchheim, Erlabrunn

Tel. 0931 / 46 78 79 78  
E-Mail: [pfarramt.versoehnung.zell@elkb.de](mailto:pfarramt.versoehnung.zell@elkb.de)  
[www.versoehnungskirche.com](http://www.versoehnungskirche.com)



Evangl. Pfarramt, Hauptstr. 124, 97299 Zell am Main  
**Pfarramtsekretärin:** Tanja Colón, Tel. 0931 / 46 78 79 78  
Bürozeiten: Di. + Do. von 9:00 bis 12:00 Uhr

**Pfarrer Peter Fuchs:** Tel. 46 78 79 78

**Vertrauensfrau:** Claudia Schaum, Tel. 0931 / 30 46 99 69

### GOTTESDIENSTE DER KIRCHENGEMEINDE

<b>So., 03.05.</b>	10:00 Uhr	Gemeindehaus MHH (Gagesch)
<b>Mi., 06.05.</b>	10:30 Uhr	Gottesdienst St. Aurelia (Fuchs)
<b>So., 10.05.</b>	10:30 Uhr	Versöhnungskirche Zell Radfahrergottesdienst (Fuchs)
<b>Mi., 13.05.</b>	10:00 Uhr	Gottesdienst Mein Blick (Fuchs)
<b>So., 17.05.</b>	19:00 Uhr	Versöhnungskirche Zell (Fuchs)
<b>Pfingstsonntag, 24.05.</b>		
	10:00 Uhr	Versöhnungskirche Zell mit Abendmahl (Zellfelder)
<b>Pfingstmontag, 25.5.</b>		
	10:30 Uhr	Kapelle St. Peter in Leinach (Fuchs)
<b>So., 31.05.</b>	10:00 Uhr	Gemeindehaus MHH (Fuchs)

### RADLER- UND FAMILIENGOTTESDIENST

Herzliche Einladung zum Radfahrergottesdienst für Gäste und Gemeinde am **Sonntag, 10. Mai, um 10:30 Uhr**, im Garten der Versöhnungskirche. Der Gottesdienst ist für Kinder, Jugendliche und Erwachsene. Es spielt der Posaunenchor aus Eisingen. Im Anschluss wird es einen Imbiss und Kaffee und Kuchen geben. Sie haben auch Gelegenheit zu einer Führung zur Geschichte unserer Klosterkirche. Für Kinder gibt es Spielangebote.

### NEUER KONFIRMANDEN-KURS

Bald beginnt ein neuer Konfirmandenkurs, diesmal für alle, die zwischen August 2013 und Juli 2014 geboren sind. Auch wer etwas eher oder später geboren ist, kann sich für diesen Kurs anmelden. Auch wer noch nicht getauft ist und sich vorstellen kann, sich am Ende der Konfirmandenzeit taufen zu lassen.

Am **Mittwoch, 10. Juni, ist um 18:30 Uhr** in der Versöhnungskirche in Zell ein Treffen für die Jugendlichen und Eltern mit Anmeldung und Informationen.

Eine **Wochenendfreizeit** für die Konfirmanden ist vom **26.-28. Juni 2026** auf dem Schwanberg bei Rödelsee.

### KINDERNACHMITTAG

Nächster Kindernachmittag ist am **Samstag, 9. Mai, um 14:00 Uhr** in den Räumen der Versöhnungskirche.

### KIRCHENVORSTAND

Die nächste Kirchenvorstandssitzung ist am **Donnerstag, 21. Mai, um 20:00 Uhr**, in den Räumen der Versöhnungskirche. Die Sitzungen sind öffentlich.

### KRABELSTUBE ZELL

Zurzeit trifft sich keine Gruppe regelmäßig, wenn Sie Interesse haben, bitte im Pfarramt melden: **Tel. 0931 / 46 78 79 78.**

### MÖGLICHE TAUFTAGE

02.05., 23./24.05., 13./14.06., 12.07. und 27.09.

### SENIORENKREIS MHH-ZELL-ERLABRUNN

Einmal im Monat dienstags um 14:30 Uhr im Ev. Gemeindehaus Margetshöchheim, Info: Ursula Verweyen, **Tel. 45 25 18 88** und Marianne Hertlein, **Tel. 46 38 38**

**11. Mai (Montag!):** Besuch beim Seniorenkreis Spätlesung auf dem Heuchelhof

Aktuelle Informationen finden Sie auf unserer Homepage  
**[www.versoehnungskirche.com](http://www.versoehnungskirche.com)**

## Gemeinsame Nachrichten Kath. Pfarrgemeinden Margetshöchheim - Erlabrunn

**Kath. Pfarramt, Rathausplatz 1, 97299 Zell am Main**  
Mo. / Di. / Mi. / Fr.: 09:00 - 11:00 Uhr Mi: 14:00 - 16:00 Uhr

**Für Krankensalbung, bei Sterbefällen oder in anderen seelsorglichen Angelegenheiten erreichen Sie unsere Seelsorger unter folgenden Kontakten:**

Pfarrer Andreas Kneitz: Tel. 0931 / 46 12 39  
E-Mail: [andreas.kneitz@bistum-wuerzburg.de](mailto:andreas.kneitz@bistum-wuerzburg.de)

**Für Seelsorgegespräche:**

Gemeindereferentin Katharina Simon: Tel. 0931 / 30 49 98 42 (neu)  
E-Mail: [katharina.simon@bistum-wuerzburg.de](mailto:katharina.simon@bistum-wuerzburg.de)

Diakon im Nebenberuf Rudolf Haas: Tel. 09350 / 90 98 262  
E-Mail: [rudolf.haas@bistum-wuerzburg.de](mailto:rudolf.haas@bistum-wuerzburg.de)

### VOM 13. - 17. MAI 2026 IST KATHOLIKENTAG IN WÜRZBURG!

Unter dem Leitwort „HAB MUT, STEH AUF“ können Sie in der Würzburger Innenstadt und an den Ufern des Mains auf mehr als 700 Veranstaltungen erleben, was Hoffnung macht. Spannende Podiumsdiskussionen zu den brennenden Themen der Zeit, eine lebendige Kirche, die Neues wagt und ausprobiert, Workshops, Ausstellungen, mitreißende Konzerte und Theaterabende. Erleben Sie ein buntes Glaubens- und Kulturfestival. Lassen Sie sich inspirieren und ermutigen: für den eigenen Glauben und die vielen kleinen Schritte, die nötig sind, um Gesellschaft und Kirche zu verändern.

Denn Sitzenbleiben ist keine Option.

Aktuelle Informationen finden Sie auf unserer Homepage  
**[www.kirchen-zell-leinach.de](http://www.kirchen-zell-leinach.de)**

oder über unseren **WhatsApp-Kanal** „Pfarreien Zell, Margetshöchheim, Erlabrunn, Leinach“

## St. Johannes der Täufer Kath. Pfarrgemeinde Margetshöchheim

Tel. 0931 / 46 12 72 E-Mail: [pg.zell-main@bistum-wuerzburg.de](mailto:pg.zell-main@bistum-wuerzburg.de)  
[www.kirchen-zell-leinach.de](http://www.kirchen-zell-leinach.de)

### GOTTESDIENSTE IN MARGETSHÖCHHEIM

<b>Fr., 01.05.</b>	09:00 Uhr	Messfeier
<b>So., 03.05.</b>	10:30 Uhr	Messfeier
<b>Di., 05.05.</b>	18:00 Uhr 18:30 Uhr	Rosenkranz Messfeier
<b>Mi., 06.05.</b>	21:00 Uhr	Kontemplatives Abendgebet
<b>Do., 07.05.</b>	18:30 Uhr	Friedensgebet
<b>Fr., 08.05.</b>	10:30 Uhr 17:00 Uhr	Messfeier Zeit mit Gott - Eucharistische Anbetung
<b>So., 10.05.</b>	09:00 Uhr	Messfeier
<b>Mo., 11.05.</b>	14:00 Uhr	Wort-Gottes-Feier der Senioren
<b>Di., 12.05.</b>		Messfeier <i>e n t f ä l l t</i>
<b>Mi., 13.05.</b>	14:00 Uhr  21:00 Uhr	Maiandacht, anschl. Seniorenachmittag im Pfarrheim Kontemplatives Abendgebet
<b>Do., 14.05.</b>	09:00 Uhr	Messfeier im Rathaushof, anschl. Begegnung bei Fingerfood und Getränken
<b>Fr., 15.05.</b>	17:00 Uhr	Zeit mit Gott - Eucharistische Anbetung, Beginn der Pfingstnovene
<b>So., 17.05.</b>	10:15 Uhr 10:30 Uhr	Kinderkirche Messfeier zum Florianstag mit Gebet der Pfingstnovene
<b>Mo., 18.05.</b>	18:30 Uhr	Pfingstnovene
<b>Di., 19.05.</b>	18:00 Uhr 18:30 Uhr	Rosenkranz Messfeier m. Gebet d. Pfingstnovene
<b>Mi., 20.05.</b>	18:30 Uhr 21:00 Uhr	Pfingstnovene Kontemplatives Abendgebet
<b>Do., 21.05.</b>	18:30 Uhr	Pfingstnovene mit Friedensgebet
<b>Fr., 22.05.</b>	17:00 Uhr	Zeit mit Gott - Eucharistische Anbetung m. Gebet d. Pfingstnovene
<b>Sa., 23.05.</b>	18:00 Uhr	Vorabendmesse
<b>Di., 26.05.</b>		Messfeier <i>e n t f ä l l t</i>
<b>Mi., 27.05.</b>	21:00 Uhr	Kontemplatives Abendgebet
<b>Fr., 29.05.</b>	17:00 Uhr	Zeit mit Gott - Eucharistische Anbetung
<b>So., 31.05.</b>	10:30 Uhr 17:00 Uhr	Messfeier Maiandacht

An Tagen, an denen im Ort eine Beisetzung mit Requiem stattfindet, entfällt die Messe.

Bitte beachten Sie auch die aktuelle Gottesdienstordnung - Änderungen vorbehalten!

### SENIORENKREIS ST. JOHANNES

HAB MUT, STEH AUF! lautet das Motto des **Katholikentags, der vom 13. bis 17. Mai** in Würzburg stattfindet. Beim Seniorennachmittag, zu dem wir am **Mittwoch, 13. Mai, um 14:00 Uhr** ganz herzlich einladen, wollen wir diesem Motto nachspüren und im kleinen Rahmen die soziale und religiöse Gemeinschaft

stärken. Wir beginnen mit einer Maiandacht in der Kirche, an die sich das gemeinsame Kaffeetrinken anschließt.

Wir freuen uns auf Ihr Kommen!

*Das Team vom Seniorenkreis*

### PFINGSTNOVENE 2026

"Komm, Heiliger Geist, der uns verbindet und Leben schafft" Unter diesem Motto lädt uns in diesem Jahr Renovabis ein, als Gemeinschaft in Ost und West die Pfingstnovene zu beten und dabei um den Heiligen Geist zu bitten. Dieser bewegt Frauen, Männer und Kinder auf der ganzen Welt, nicht nur örtlich aufeinander zuzugehen. Der Heilige Geist kann die Herzen aller Menschen berühren und eine Verbindung untereinander schaffen, die sie stärkt, das Leben besser zu bestehen. Dieses „zusammen Wachsen“, der Zusammenhalt, steht in diesem Jahr als zentraler Gedanke über der Novene, die der Benediktinerabt Theodor Hausmann von der Abtei Sankt Stephan in Augsburg verfasst hat. Er richtet seinen Blick auf den Zusammenhalt der Menschen durch die Geschichte bis ins Heute. Sie sind herzlich zum Mitbeten der Pfingstnovene eingeladen!

### KINDERKIRCHE

Am Mittwoch, 1. April, fand im Rahmen der Kinderkirche ein zweistündiger Kreativworkshop für die Erstkommunionkinder aus Margetshöchheim, Zell und Erlabrunn statt.

Es wurden Mosaikkreuze gebastelt, die die Kinder an ihre Zeit der Kommunionvorbereitung erinnern sollen. Durch die Kar-



*Foto: Ludwig Vornberger*

woche war ja das Thema "Kreuz" top aktuell.

Die Kids waren sehr in ihr Tun vertieft, und es kamen wunderschöne Kunstwerke dabei heraus. Allen hat der Workshop gut gefallen und die zwei Stunden waren im Nu vorbei!

*Ludwig Vornberger für die Kiki Margetshöchheim*

### JESUS LEBT - ER IST MITTEN UNTER UNS!

Am Ostersonntag versammelten sich bei strahlendem Sonnenschein viele große und kleine Leute im schönen Rathaushof in Margetshöchheim, um gemeinsam die wunderbare Auferstehung Jesu zu feiern. Das Team der Kinderkirche hatte einiges vorbereitet: Bewegungslieder, ein Osterhasen-Osterei-Wettbewerb und eine Station, an der man zum Abschluss „Jesus-lebt“-Buttons herstellen und mit nach Hause nehmen konnte. Das Wichtigste aber war natürlich das Evangelium: die Emmaus-Geschichte. Alle Kinder waren bei dem Theaterstück eingeladen mitzumachen, einige größere Kinder spielten die Geschichte des Evangeliums beeindruckend und lebendig nach. „Beim Brotbrechen erkannten sie ihn“ und „Brannte uns nicht das Herz“ sind nur einige bekannte Textstellen aus dem Evangelium, die uns daran erinnern sollen, dass Jesus auferstanden

und uns jederzeit nahe ist und nahe sein möchte. „Jesus lebt, er ist mitten unter uns“ – dies gilt auch für heute! Die anschließende Ostereisuche im Klosterhof rundete den schönen Vormittag ab.

Carina Seubert  
für das Kiki-Team



Foto: Ludwig Vornberger

## KINDERKIRCHE IM MAI

Wir laden herzlich ein zur Feier der Kinderkirche am **Sonntag, 17. Mai, um 10:15 Uhr**, im Rathausinnenhof. Alle Kinder sind bei uns willkommen!

Aktuelle Informationen finden Sie auf unserer Homepage  
**www.kirchen-zell-leinach.de**

oder über unseren **WhatsApp-Kanal** „Pfarreien Zell, Margetshöchheim, Erlabrunn, Leinach“

## ANZEIGE

„Ihr seid meine Freunde“



**Wir Kommunionkinder aus Margetshöchheim sagen von Herzen DANKE**  
für das wunderschöne Fest unserer  
Ersten Heiligen Kommunion am 11.04.2026

Ein besonderer Dank gilt allen,  
die uns auf diesem Weg begleitet haben –  
vor allem Frau Gemeindefereferentin Katharina Simon,  
die uns mit viel Hingabe und Herz auf diesen  
besonderen Tag vorbereitet hat  
sowie Herrn Pfarrer Kneitz.

Danke auch an alle, die diesen Tag gemeinsam  
mit uns gefeiert und mit ihren guten Wünschen  
und Aufmerksamkeiten bereichert haben –  
auch im Namen unserer Eltern.

*Annika, Ben, Emilia, Hannes, Johanna, Karl,  
Konrad, Max, Mila und Mira*

## St. Andreas Erlabrunn Kath. Pfarrgemeinde Erlabrunn

Tel. 0931 / 46 12 72 E-Mail: [pg.zell-main@bistum-wuerzburg.de](mailto:pg.zell-main@bistum-wuerzburg.de)  
[www.kirchen-zell-leinach.de](http://www.kirchen-zell-leinach.de)

## GOTTESDIENSTE IN ERLABRUNN

<b>So., 03.05.</b>	09:00 Uhr	Messfeier
<b>Do., 07.05.</b>	18:30 Uhr	Messfeier
<b>So., 10.05.</b>	09:00 Uhr	Flurgang u. Flurprozession, anschl. Gottesdienst am „Roten Loch“ (bei schlechtem Wetter findet der Gottesdienst in der Kirche statt)
<b>Sa., 16.05.</b>	18:30 Uhr	Vorabendmesse
<b>So., 17.05.</b>	17:00 Uhr	Maiandacht
<b>Di., 19.05.</b>	18:00 Uhr	Maiandacht
<b>Do., 21.05.</b>	18:30 Uhr	Messfeier
<b>Fr., 22.05.</b>	14:30 Uhr	Maiandacht d. Nachbarschaftshilfe am Erlabrunner Käppele
<b>Mo., 25.05.</b>	10:30 Uhr	Messfeier
<b>Do., 28.05.</b>		Messfeier entfällt
<b>So., 31.05.</b>	09:00 Uhr	Messfeier

An Tagen, an denen im Ort eine Beisetzung mit Requiem stattfindet, entfällt die Messe.

Bitte beachten Sie auch die aktuelle Gottesdienstordnung - Änderungen vorbehalten!

## MAIANDACHTSWEG

Den ganzen Mai über laden wir Sie wieder ein, sich auf den Weg zum Erlabrunner Käppele zu machen. Auf diesem Weg dürfen Sie sich von Impulsen, Gebeten, die auf diesem Weg auf Holztafelchen angebracht sind, anregen lassen, mit Maria unterwegs zu sein.

Beginn der Impuls-Tafeln ist am Bildstock „Zick-Zack“.

Herzliche Einladung an alle!

Gönnen Sie sich und Ihrer Familie diesen spirituellen Weg mit Maria.

*Ihr Gottesdienstleiter-Team Erlabrunn*

## ANZEIGE

## Bestattungen Papke

...einfach für Sie da.

auf allen Friedhöfen tätig  
alle Bestattungsarten  
erfahrene Trauerredner  
Bestattungsvorsorge

**0931 - 4173840**

Wörthstraße 10, 97082 Würzburg  
[www.bestattungen-papke.de](http://www.bestattungen-papke.de)

**Notfallnummern**

**Notruf 112 für Feuerwehr & Rettungsdienst**  
**Notruf 110 für Polizei**

**Telefon-Seelsorge:**                   Tel. 0800-111 0 111 (ev)  
   Tel. 0800-111 0 222 (rk)  
   Tel. 0800-111 0 333 (Kind)

**Das Hilfetelefon**                        **Tel. 11 60 16**  
 Beratung und Hilfe für Frauen "Gewalt gegen Frauen"

**Giftnotrufzentrale Bayern:**  
 München                                **Tel. 089-192 40**  
 Nürnberg                               **Tel. 0911-398 24 51**

**Sperren von Kreditkarten:**       **Tel. 116 116**  
 Eurocard, Visacard, American Express

**Neu: Tagesaktuelle Information zum Notdienst der Apotheken**



erhalten Sie  
**vom Festnetz: Tel. 0800-00 22 833 (kostenfrei)**  
**vom Handy: Tel. 22 8 33 (69 Cent /Minute)**

auf der Homepage unter  
**<https://www.blak.de/notdienstsuche>**

**Notdienst jeweils von 8:00 Uhr bis 8:00 Uhr des Folgetages**

Aufgrund von Apothekenneueröffnungen, -schließungen und Notdienständerungsanträgen kann sich der Apothekennotdienst in der Region kurzfristig ändern. Aus diesem Grund bitten wir Sie sich über den oben genannten Link oder per Telefon über den tagesaktuellen Notdienst der Apotheken zu informieren. Vielen Dank für Ihr Verständnis.

**ÄRZTLICHER BEREITSCHAFTSDIENST**

**Der Kassenärztliche Bereitschaftsdienst** ist erreichbar unter der **Rufnummer 116 117**.  
 Ohne Vorwahl, deutschlandweit, kostenlos (Festnetz & Handy)

**Bereitschaftspraxis im Juliusspital in Würzburg**  
 – neben der Notaufnahme in der Koellikerstraße:

**Kinder- und jugendärztlicher Bereitschaftsdienst:**  
 Tel. 0700 / 35 07 00 35

**Zahnärztlicher Notdienst:**  
[www.notdienst-zahn.de](http://www.notdienst-zahn.de)

ANZEIGE

**0931 - 660 89 96**

24 Std. erreichbar

# Flammersberger Bestattungshilfe mit Herz GmbH

Wir leben und lieben das was wir tun!

BESTATTUNGEN

In schweren Momenten braucht es jemanden, der einfach da ist. Mit Herz, Verständnis und einem offenen Ohr begleiten wir Sie auf Ihrem persönlichen Weg des Abschieds.

Wir nehmen uns Zeit – für Ihre Fragen, Ihre Erinnerungen und das, was Ihnen wirklich wichtig ist. Mit Achtsamkeit, Respekt und echter Nähe gestalten wir gemeinsam einen würdevollen Rahmen, der Trost schenkt und den Menschen ehrt, von dem Sie Abschied nehmen.

Weil Mitgefühl mehr bedeutet als Worte – es verbindet.

Seit über  
20 Jahren  
im Dienste der  
Menschen

WWW.FLAMMERSBERGER-BESTATTUNGSHILFE.DE

**0931 - 660 89 96**

24 Std. erreichbar



**Ihre Pflege daheim**  
Tel. 0931/46 770 400  
Tag und Nacht erreichbar

Medizinische Versorgung  
Pflege  
Beratung  
Palliativpflege  
Betreuung

**Pflegen mit Herz und Hand**  
Jürgen P. Dürr GmbH

**Rathausplatz 6 • 97299 Zell am Main**



**Ihr professioneller Bestatter**

[www.omega-trauerhilfe.de](http://www.omega-trauerhilfe.de)

Wir sind jederzeit für Sie erreichbar:  
**0931 406 333 36**

- alle Bestattungsarten
- auf allen Friedhöfen tätig
- Bestattungsvorsorge

info@omega-trauerhilfe.de  
www.omega-trauerhilfe.de



„Mit meiner Arbeit möchte ich den Menschen zu mehr Gesundheit und Wohlbefinden verhelfen.“

**Maria Lanfranco**  
Heilpraktikerin



Praxis für Naturheilkunde • Stützenbergstraße 6 • 97225 Zellingen • 0151 21 64 31 13 • [www.marialanfranco.de](http://www.marialanfranco.de) • [willkommen@marialanfranco.de](mailto:willkommen@marialanfranco.de)

Kleintierpraxis  
Dr. K. Bingger



**PRAXISURLAUB**  
**01. BIS 05. JUNI 2026**

Damit wir Ihren  
Liebling bestmöglich  
behandeln können,  
gönnen wir uns eine  
kleine Auszeit.

Ab dem 08. Juni  
sind wir wieder wie  
gewohnt für Sie da.



über 15 Jahre  
Praxis mit Herz

Telefon: 0931-30469930 • Fax: 0931-30469931  
Würzburger Str. 24a • 97276 Margetshöchheim  
[www.kleintierpraxis-wuerzburg.de](http://www.kleintierpraxis-wuerzburg.de)

**Private Kleinanzeige  
im Mitteilungsblatt**

**Gesuche und Angebote,  
Verkauf od. Vermietung für  
15,- € eine gute Möglichkeit.**

Format wird je nach Layout  
angepasst, mind. 90x30 mm



**Familienanzeigen individuell gestaltet**

**Schicken Sie uns formlos Ihre Inhalte und  
Gestaltungswünsche - wir setzen diese für Sie um.**

**Gestaltung pauschal 10,- €**  
Anregungen finden Sie unter [www.typo-werkstatt.de](http://www.typo-werkstatt.de)

**Neue Preise Familienanzeigen, alle Anzeigen in Farbe**

1/8 Seite	90x64 mm	40,- €
1/6 Seite	90x90 mm	55,- €
1/4 Seite	90x133 mm	70,- €
1/3 Seite	188x100 mm	100,- €
1/2 Seite	188x133 mm	120,- €
1/1 Seite	188x270 mm	200,- €

**andere Formate auf Anfrage**

**Auftrag senden an: [anzeigen@typo-werkstatt.de](mailto:anzeigen@typo-werkstatt.de)**

**AUTOHAUS  
KELLER**

**80** Jahre  
1946-2026

**Jubiläumsangebot**

*Bei jeder  
Inspektion  
zahlen Sie nur*

**80**%\*

*der Arbeitszeit.  
Bei 100 % Qualität.*

Jetzt Termin online buchen:  
[www.autohaus-keller.de/termin](http://www.autohaus-keller.de/termin)

\*Gilt nicht bei mitgebrachten Teilen. Nicht mit anderen Aktionen kombinierbar. Nur für Privat- und Gewerbekunden der Marken VW, Audi, SEAT, CUPRA, Škoda, VW Nutzfahrzeuge (ausgeschlossen Großkunden der Volkswagen Group). Gilt nicht für Zusatzarbeiten. Limitiert auf 1.000 Inspektionen. Aktionszeitraum 01.04. - 31.12.2026.

**Entdecken Sie unsere  
Jubiläumsangebote**

